

Möbel LETZ

Finden und Wohlfühlen



Typenplan

JustB! PM200 von Musterring - Wohnlandschaft rechts white

Wichtiger Hinweis für Sie

Etwaige Hinweise des Herstellers in dieser Produktinformation, die sich auf die Gewährleistung beziehen, haben für Sie keinerlei Bindungswirkung und können von Ihnen ignoriert werden. Ihre gesetzlichen Gewährleistungsrechte als Verbraucher uns gegenüber, als Ihrem Verkäufer, werden dadurch in keiner Weise berührt oder eingeschränkt. Sie können sich wegen aller Mängel jederzeit an uns wenden. Darüber hinaus gehende Herstellergarantien bleiben natürlich unberührt. Dieser Artikel wird hergestellt von Musterring International Josef Höner GmbH & Co. KG, Hauptstraße 134 - 140, 33378 Rheda-Wiedenbrück, Deutschland

Möbel Letz GmbH
Am Gewerbepark 11
06895 Zahna-Elster

Tel.: 035383 - 6018 50

Fax.: 035383 - 6018 17

Musterring

JUSTB! PM200
TYPENLISTE

Just B!
Die Bettina Zimmermann
Kollektion für Musterring

du
bist
zuhaus_



gültig ab 01.04.2026

Produktveränderungen und Qualitätsverbesserungen im Sinne des technischen Fortschrittes oder zum Erhalt der Lieferfähigkeit (Form/Farbe/Funktion usw.) bzw. die Korrektur von irrtümlichen Angaben behalten wir uns vor.





Musterring

dein Partner für ein Zuhause,
das so einzigartig ist wie du selbst

Für alle größeren Programme sind Prospekte erhältlich, für komplexe Programme hält Musterring detaillierte Montageanleitungen bereit. Auch der Blick ins Internet lohnt sich: Unter www.musterring.com findet sich eine Fülle an hilfreichen Informationen.



Unser Service

Wir wollen, dass dein Zuhause perfekt wird. Deshalb sind wir am Servicetelefon und an 550 Standorten weltweit für dich da. Und unser CAD-Planungsservice hilft dir gern bei deiner Wunschrichtung.



Unsere Nachhaltigkeit

Wir übernehmen Verantwortung: für dich, für uns, für unseren Planeten. Deshalb setzen wir auf ressourceneffiziente Produktionsmethoden ohne lange Lieferketten und Lagerhaltung.



Unsere Qualität

Wer sich einmal sein Lieblings-Zuhause eingerichtet hat, der möchte es möglichst lang genießen. Hier kommt unsere Leidenschaft für Qualität ins Spiel: Wir prüfen unsere Produkte ausgiebig, bevor wir sie dir anbieten. Das verbrieft wir mit dem Musterring Garantiezertifikat und einer Garantie von 5 Jahren.

Du hast Fragen zu Kollektion oder Qualität?

Du benötigst Stoffmuster oder Info-Materialien?

Unser Service hilft gerne weiter:

Telefon:
+49 (0)5242 592260
E-Mail:
service@musterring.de

Du erreichst uns montags bis freitags, 8:00–17:00 Uhr



Deine Individualität

Wir finden, ein Zuhause sollte man ganz nach seinen Vorstellungen gestalten können. Dafür steht dir bei uns eine ganze Welt an Farben, Formen und Materialien zur Verfügung. Werde zum Designer deines eigenen Wohn-Ichs.



Deine Möbelpflege

Wir möchten, dass du lange Freude an deinen Möbeln hast. Deshalb halten wir unter www.musterring-care.com eine große Auswahl an Pflegemitteln bereit – alle dermatologisch getestet und gesundheitlich unbedenklich.



Musterring



Programmbesonderheiten, Programminformationen

Querschnitt und Beschreibung

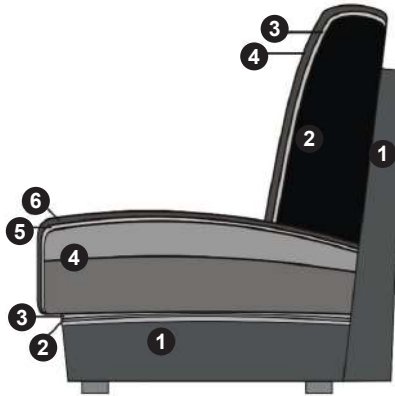

Sitz:

- ① Gestell
- ② Wellenunterfederung
- ③ Abdeckung der Wellenfederung
- ④ HR/Kalt-Schaum (fester Sitz)
- ⑤ Abdeckung aus Watte
- ⑥ Bezugsmaterial

Rücken:

- ① Gestell
- ② Schaum und Inlett (lose Rückenkissen)
- ③ Abdeckung aus Watte
- ④ Bezugsmaterial

Programmübersicht

■ Vorschläge	Seite 7
■ Sofas	Seite 10
■ Anreihelement	Seite 11
■ Anreihsofas	Seite 13
■ Spitzecke	Seite 17
■ Longchair	Seite 18
■ Eckelemente	Seite 19
■ Hocker	Seite 20
■ Kissen	Seite 22
■ Nierenkissen	Seite 24
■ Holztablets	Seite 26
■ Metalltablets	Seite 27
■ Zusammenstellungen	Seite 28

1 Armlehne

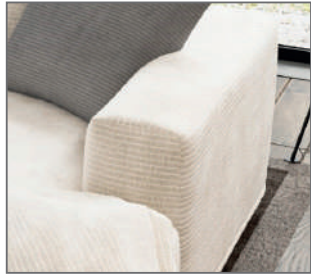

Armlehne

Breite 23 cm,
mit Kunststoffgleitern

1 Sitzausführung

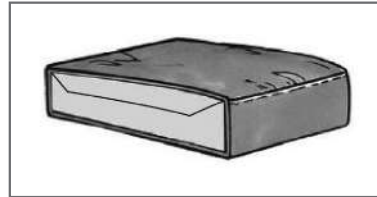

HR Kaltschaum

Das Raumgewicht beträgt 35.

Rückenkissenvariante 1 (ohne Aufpreis)



Rückenkissen auf Lücke

Achtung: Bitte bei der Bestellung unbedingt die Rückenkissenvariante angeben!

Rückenkissenvariante 2 (gegen Aufpreis)



Rückenkissen bündig

Fußauswahl (ohne Aufpreis)



Gleiter 1

5 cm
(SH 41 cm)



Gleiter 2

7 cm
(SH 43 cm)



Holzrahmen (gegen Aufpreis)



Eiche natur geölt



MDF schwarz lackiert

Hinweis:

Nur in Verbindung mit Sitzhöhe 41 cm lieferbar!

Programmbesonderheiten, Programminformationen

Bezug Cord, Feincord und Monty

Die oben genannten Bezüge werden mit einer einfachen Schließnaht genäht und lassen sich nicht mit Ziernähten (wie z. B. Kappnaht, 2-Nadel-Naht, Kontrastnaht, etc.) versehen. Somit unterscheidet sich das Nahtbild der oben genannten Bezüge ggf. von dem bei anderen Bezügen. Fadenverlauf siehe Piktogrammbeispiel unten.

Dies ist nur ein Auszug! Die Typenauswahl entnimmt bitte dem Typenplan des gewünschten Modells.

Sofa

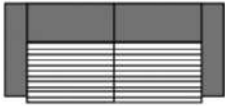

Abschlussstück



Eckelement, 1-Sitzer mit Abschlussstück

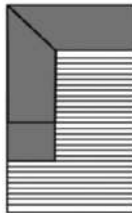

Longchair



Spitzecke

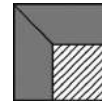

Dies ist nur ein Auszug!
Die Typenauswahl entnimmt bitte dem Typenplan des gewünschten Modells.

Achtung!

Metalltablett für Hocker

Wähle aus den untenstehenden Farben aus.

Bitte gib immer die Bestellnummer des Tablets und die eindeutige Farbbezeichnung bei deiner Bestellung mit an!

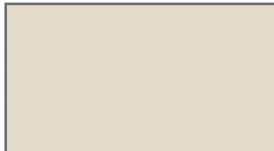

wollweiß

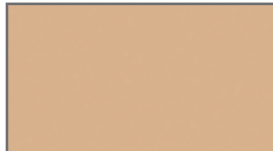

peach



macchiata

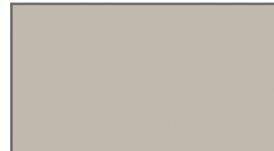

seidengrau



rosewood



olivgrau



toffee



cashmere



cognac



terra



Programmbesonderheiten, Programminformationen

■ Funktion Sitzvorzug motorisch (gegen Aufpreis)

Elemente mit der Funktion „Sitzvorzug motorisch“ sind mit einem Schalter versehen. Der Schalter befindet sich an der Armlehnen-Innenseite (bei Typen mit Armlehne) und davorstehend linksseitig jeweils seitlich verdeckt am Sitzkissen (bei Typen ohne Armlehne). Die jeweilige Bedienungsanweisung liegt dem Möbel bei.

■ Wellenbildung

Durch die unterschiedlichen Beschaffenheiten der Bezugsmaterialien und der verarbeiteten Polsterwatte neigt dieses leger verarbeitete Modell zur Wellenbildung. Unterstützt wird diese Entwicklung dadurch, dass Stoff und Leder sich unter Einfluss von Körperwärme, Körperfeuchtigkeit und Körpergewicht mehr oder minder dehnen und dadurch „Wellen“ bilden. Wellen, welche durch die Dehnungseigenschaften der verwendeten Stoffe, Leder oder aufgrund großer Polsterflächen entstehen, stellen keinen Sachmangel dar. Es handelt sich um einen natürlichen Vorgang, der als Charaktereigenschaft leger verarbeiteter Modelle zu sehen ist.

■ Pflegeanleitung

Rückenkissen im Daunencharakter werden heute überwiegend mit Mischungen aus Schaumstoffstäbchen und Polyesterfüll gefüllt. Um die Stabilität zu gewährleisten und ein „Wandern“ des Inhalts zu verhindern, sind die Kissen in Kammern gearbeitet. Es ist erforderlich, die Kissen regelmäßig auszuklopfen oder aufzuschütteln.

■ Verarbeitung von Leder und Stoff

Die Nahtverteilung kann bei Stoff- oder Lederverarbeitung unterschiedlich ausfallen.

Die Verarbeitung von Zier-, Kapp- oder Doppelnähten kann in der Stoff- oder Lederausführung unterschiedlich ausfallen. Die Abzeichnung bei Steppmatten und Kissen sind design- oder konstruktionsbedingt.

■ Rücken

Lose Rückenkissen mit einem Inlett (befüllt mit hochwertigen Füllstoffen, die eine Beimischung von Federn enthalten). Für die Beschaffung dieser Federn schließen wir „Lebendruft“ aus!

■ Flatterkissen

Flatterkissen sind befüllt mit hochwertigen Füllstoffen, die eine Beimischung von Federn enthalten.

Für die Beschaffung dieser Federn schließen wir „Lebendruft“ aus!

■ Achtung:

Sofern das Modell in Leder bestellt wird, können zusätzlich Nähte entstehen!



Die Arm- und Rückenlehnen sind nicht zum Sitzen geeignet. Die maximale Belastbarkeit beträgt 15 kg.

■ Die warentypischen Produkteigenschaften sowie wichtige Hinweise zum Schutz deiner Fußböden entnehme bitte der Gebrauchs- und Pflegeanleitung (www.musterring.com). Für nutzungsbedingte Eindrücke oder Abriebspuren auf empfindlichen Böden wird keine Haftung übernommen.

Empfohlene Pflegesets (www.musterring-care.com):

- Stoffe (außer JAB): **3001** Textil- und Microfaser-Pflegeset
- JAB-Stoffe: Destilliertes Wasser
- Leder (außer Movini): **1001** Neuleder-Pflegeset 0-2 Jahre
- Leder (außer Movini): **1002** Leder-Pflegeset mit UV-Schutz ab 2 Jahre
- Leder (außer Movini): **1003** Leder-Reinigerset
- Leder Movini: **2003** Leder-Pflegeset Vintage-/Rauleder

Vorschläge

	Best.-Nr. / Maße Beschreibung
	<p>Vorschlag 1A 90010 bestehend aus:</p> <ul style="list-style-type: none"> ■ Anreihsofa, 2,5-sitzig, Armlehne links inkl. 2 Rückenkissenvariante 1 mit Rolle 80 x 45 x 18 cm ■ Eckelemente, 1-sitzig mit Abschlussteil rechts, inkl. 2 Rückenkissenvariante 1 mit Rolle 110 x 45 x 18 cm / 60 x 45 x 18 cm <p>ca. H 60/78, SH 41/43, T 103/119, ST 62/75 cm Schenkelmaß ca. 305 x 202 cm</p> <p>Gegen Aufpreis: 2 x Holzrahmen Eiche geölt 2 x Holzrahmen schwarz lackiert 1 x Sitzvorzug motorisch 4 x Rückenkissen bündig pro Kissen 1 x Zwischenhocker (Stoffgruppe 2/6) 1 x Zwischenhocker (Stoffgruppe 3/8)</p>
	<p>Vorschlag 1B 90011 bestehend aus:</p> <ul style="list-style-type: none"> ■ Eckelemente, 1-sitzig mit Abschlussteil links, inkl. 2 Rückenkissenvariante 1 mit Rolle 110 x 45 x 18 cm / 60 x 45 x 18 cm ■ Anreihsofa, 2,5-sitzig, Armlehne rechts inkl. 2 Rückenkissenvariante 1 mit Rolle 80 x 45 x 18 cm <p>ca. H 60/78, SH 41/43, T 103/119, ST 62/75 cm Schenkelmaß ca. 202 x 305 cm</p> <p>Gegen Aufpreis: 2 x Holzrahmen Eiche geölt 2 x Holzrahmen schwarz lackiert 1 x Sitzvorzug motorisch 4 x Rückenkissen bündig pro Kissen 1 x Zwischenhocker (Stoffgruppe 2/6) 1 x Zwischenhocker (Stoffgruppe 3/8)</p>

Vorschläge

Best.-Nr. / Maße
Beschreibung



Vorschlag 2A
90265

bestehend aus:

- Anreihsofa, 2,5-sitzig, Armlehne links
inkl. 2 Rückenkissenvariante 1 mit Rolle 80 x 45 x 18 cm
- Longchair klein, Armlehne rechts,
inkl. 1 Rückenkissenvariante 1 mit Rolle 80 x 45 x 18 cm -

ca. H 60/78, SH 41/43, T 103/119, ST 62/75 cm

Schenkelmaß ca. 316 x 166 cm

Gegen Aufpreis:

- 2 x Holzrahmen Eiche geölt
- 2 x Holzrahmen schwarz lackiert
- 1 x Sitzvorzug motorisch
- 3 x Rückenkissen bündig pro Kissen



Vorschlag 2B
90266

bestehend aus:

- Longchair klein, Armlehne links,
inkl. 1 Rückenkissenvariante 1 mit Rolle 80 x 45 x 18 cm -
- Anreihsofa, 2,5-sitzig, Armlehne rechts
inkl. 2 Rückenkissenvariante 1 mit Rolle 80 x 45 x 18 cm



ca. H 60/78, SH 41/43, T 103/119, ST 62/75 cm

Schenkelmaß ca. 166 x 316 cm



Gegen Aufpreis:

- 2 x Holzrahmen Eiche geölt
- 2 x Holzrahmen schwarz lackiert
- 1 x Sitzvorzug motorisch
- 3 x Rückenkissen bündig pro Kissen

Vorschläge

	Best.-Nr. / Maße Beschreibung
	<p>Vorschlag 3A 90263 bestehend aus:</p> <ul style="list-style-type: none"> ■ Eckelemente, 1-sitzig mit Abschlussteil links, inkl. 2 Rückenkissenvariante 1 mit Rolle 110 x 45 x 18 cm / 60 x 45 x 18 cm ■ Anreihelement, 2,5-sitzig, ohne Armlehnen, inkl. 2 Rückenkissenvariante 1 mit Rolle 80 x 45 x 18 cm ■ Longchair klein, Armlehne rechts, inkl. 1 Rückenkissenvariante 1 mit Rolle 80 x 45 x 18 cm <p>ca. H 60/78, SH 41/43, T 103/119, ST 62/75 cm Schenkelmaß ca. 202 x 397 x 166 cm</p> <p>Gegen Aufpreis: 3 x Holzrahmen Eiche geölt 3 x Holzrahmen schwarz lackiert 1 x Sitzvorzug motorisch 5 x Rückenkissen bündig pro Kissen</p>
	<p>Vorschlag 3B 90264 bestehend aus:</p> <ul style="list-style-type: none"> ■ Longchair klein, Armlehne links, inkl. 1 Rückenkissenvariante 1 mit Rolle 80 x 45 x 18 cm ■ Anreihelement, 2,5-sitzig, ohne Armlehnen, inkl. 2 Rückenkissenvariante 1 mit Rolle 80 x 45 x 18 cm ■ Eckelemente, 1-sitzig mit Abschlussteil rechts, inkl. 2 Rückenkissenvariante 1 mit Rolle 110 x 45 x 18 cm / 60 x 45 x 18 cm <p>ca. H 60/78, SH 41/43, T 103/119, ST 62/75 cm Schenkelmaß ca. 166 x 397 x 202 cm</p> <p>Gegen Aufpreis: 3 x Holzrahmen Eiche geölt 3 x Holzrahmen schwarz lackiert 1 x Sitzvorzug motorisch 5 x Rückenkissen bündig pro Kissen</p>

Sofas

			
Maße	ca. B 204, H 60/78, SH 41/43, T 103/119, ST 62/75 cm	ca. B 224, H 60/78, SH 41/43, T 103/119, ST 62/75 cm	
Artikel	Sofa, 2-sitzig inklusive 2 Rückenkissenvariante 1 mit Rolle 70 x 45 x 18 cm	Sofa, 2,5-sitzig inklusive 2 Rückenkissenvariante 1 mit Rolle 80 x 45 x 18 cm	
Best.-Nr.	22002	22502	

Ausführung



Stoffgruppe 6			
Stoffgruppe 8			
Stoffgruppe 10			
Stoffgruppe 12			
Stoffgruppe JAB 0			
Ledergruppe B			
Ledergruppe D			
Ledergruppe H			
Ledergruppe J			
Ledergruppe T			

Gegen Aufpreis:

Holzrahmen Eiche geölt	1 x	1 x	
Holzrahmen schwarz lackiert	1 x	1 x	
Sitzvorzug motorisch	1 x	1 x	
Rückenkissen bündig pro Kissen	2 x	2 x	

Anreihelement

Elemente mit einer oder ohne Armlehne können nicht einzeln gestellt werden.
 Mehrere Elemente mit Funktion können nicht miteinander kombiniert werden (Kippsicherung).

			
Maße	ca. B 80, H 60/78, SH 41/43, T 103, ST 62 cm	ca. B 90, H 60/78, SH 41/43, T 103, ST 62 cm	ca. B 100, H 60/78, SH 41/43, T 103, ST 62 cm
Artikel	Anreihelement, 1-sitzig medium, ohne Armlehnen, inklusive 1 Rückenkissenvariante 1 mit Rolle 70 x 45 x 18 cm	Anreihelement, 1-sitzig, ohne Armlehnen, inklusive 1 Rückenkissenvariante 1 mit Rolle 80 x 45 x 18 cm	Anreihelement, 1,5-sitzig medium, ohne Armlehnen, inklusive 1 Rückenkissenvariante 1 mit Rolle 90 x 45 x 18 cm
Best.-Nr.	21030	21000	21530

Ausführung



Stoffgruppe 6			
Stoffgruppe 8			
Stoffgruppe 10			
Stoffgruppe 12			
Stoffgruppe JAB 0			
Ledergruppe B			
Ledergruppe D			
Ledergruppe H			
Ledergruppe J			
Ledergruppe T			

Gegen Aufpreis:

Holzrahmen Eiche geölt	1 x	1 x	1 x
Holzrahmen schwarz lackiert	1 x	1 x	1 x
Sitzvortrag motorisch	–	–	–
Rückenkissen bündig pro Kissen	1 x	1 x	1 x

Anreihelement

Elemente mit einer oder ohne Armlehne können nicht einzeln gestellt werden.
 Mehrere Elemente mit Funktion können nicht miteinander kombiniert werden (Kippsicherung).

			
Maße	ca. B 160, H 60/78, SH 41/43, T 103/119, ST 62/75 cm	ca. B 180, H 60/78, SH 41/43, T 103/119, ST 62/75 cm	ca. B 200, H 60/78, SH 41/43, T 103, ST 62 cm
Artikel	Anreihelement, 2-sitzig, ohne Armlehnen, inklusive 2 Rückenkissenvariante 1 mit Rolle 70 x 45 x 18 cm	Anreihelement, 2,5-sitzig, ohne Armlehnen, inklusive 2 Rückenkissenvariante 1 mit Rolle 80 x 45 x 18 cm	Anreihelement, 3-sitzig, ohne Armlehnen, inklusive 2 Rückenkissenvariante 1 mit Rolle 90 x 45 x 18 cm
Best.-Nr.	22000	22500	23000

Ausführung

Stoffgruppe 6			
Stoffgruppe 8			
Stoffgruppe 10			
Stoffgruppe 12			
Stoffgruppe JAB 0			
Ledergruppe B			
Ledergruppe D			
Ledergruppe H			
Ledergruppe J			
Ledergruppe T			



Gegen Aufpreis:

Holzrahmen Eiche geölt	1 x	1 x	1 x
Holzrahmen schwarz lackiert	1 x	1 x	1 x
Sitzvorzug motorisch	1 x	1 x	–
Rückenkissen bündig pro Kissen	2 x	2 x	2 x

Anreihsofas

Elemente mit einer oder ohne Armlehne können nicht einzeln gestellt werden.

Mehrere Elemente mit Funktion können nicht miteinander kombiniert werden (Kippsicherung).

			
Maße	ca. B 102, H 60/78, SH 41/43, T 103, ST 62 cm	ca. B 102, H 60/78, SH 41/43, T 103, ST 62 cm	ca. B 112, H 60/78, SH 41/43, T 103, ST 62 cm
Artikel	Anreihsofa, 1-sitzig medium, Armlehne links inklusive 1 Rückenkissenvariante 1 mit Rolle 70 x 45 x 18 cm	Anreihsofa, 1-sitzig medium, Armlehne rechts inklusive 1 Rückenkissenvariante 1 mit Rolle 70 x 45 x 18 cm	Anreihsofa, 1-sitzig, Armlehne links inklusive 1 Rückenkissenvariante 1 mit Rolle 80 x 45 x 18 cm
Best.-Nr.	21031	21033	21001

Ausführung



Stoffgruppe 6			
Stoffgruppe 8			
Stoffgruppe 10			
Stoffgruppe 12			
Stoffgruppe JAB 0			
Ledergruppe B			
Ledergruppe D			
Ledergruppe H			
Ledergruppe J			
Ledergruppe T			

Gegen Aufpreis:

Holzrahmen Eiche geölt	1 x	1 x	1 x
Holzrahmen schwarz lackiert	1 x	1 x	1 x
Sitzvortrag motorisch	–	–	–
Rückenkissen bündig pro Kissen	1 x	1 x	1 x

Anreihsofas

Elemente mit einer oder ohne Armlehne können nicht einzeln gestellt werden.
 Mehrere Elemente mit Funktion können nicht miteinander kombiniert werden (Kippsicherung).

			
Maße	ca. B 112, H 60/78, SH 41/43, T 103, ST 62 cm	ca. B 122, H 60/78, SH 41/43, T 103, ST 62 cm	ca. B 122, H 60/78, SH 41/43, T 103, ST 62 cm
Artikel	Anreihsofa, 1-sitzig, Armlehne rechts inklusive 1 Rückenkissenvariante 1 mit Rolle 80 x 45 x 18 cm	Anreihsofa, 1,5-sitzig medium, Armlehne links inklusive 1 Rückenkissenvariante 1 mit Rolle 90 x 45 x 18 cm	Anreihsofa, 1,5-sitzig medium, Armlehne rechts inklusive 1 Rückenkissenvariante 1 mit Rolle 90 x 45 x 18 cm
Best.-Nr.	21003	21531	21533

Ausführung



Stoffgruppe 6			
Stoffgruppe 8			
Stoffgruppe 10			
Stoffgruppe 12			
Stoffgruppe JAB 0			
Ledergruppe B			
Ledergruppe D			
Ledergruppe H			
Ledergruppe J			
Ledergruppe T			

Gegen Aufpreis:

Holzrahmen Eiche geölt	1 x	1 x	1 x
Holzrahmen schwarz lackiert	1 x	1 x	1 x
Sitzvortrag motorisch	–	–	–
Rückenkissen bündig pro Kissen	1 x	1 x	1 x

Anreihsofas

Elemente mit einer oder ohne Armlehne können nicht einzel gestellt werden.
 Mehrere Elemente mit Funktion können nicht miteinander kombiniert werden (Kippsicherung).

			
Maße	ca. B 182, H 60/78, SH 41/43, T 103/119, ST 62/75 cm	ca. B 182, H 60/78, SH 41/43, T 103/119, ST 62/75 cm	ca. B 202, H 60/78, SH 41/43, T 103/119, ST 62/75 cm
Artikel	Anreihsofa, 2-sitzig, Armlehne links inklusive 2 Rückenkissenvariante 1 mit Rolle 70 x 45 x 18 cm	Anreihsofa, 2-sitzig, Armlehne rechts inklusive 2 Rückenkissenvariante 1 mit Rolle 70 x 45 x 18 cm	Anreihsofa, 2,5-sitzig, Armlehne links inklusive 2 Rückenkissenvariante 1 mit Rolle 80 x 45 x 18 cm
Best.-Nr.	22001	22003	22501

Ausführung

Stoffgruppe 6			
Stoffgruppe 8			
Stoffgruppe 10			
Stoffgruppe 12			
Stoffgruppe JAB 0			
Ledergruppe B			
Ledergruppe D			
Ledergruppe H			
Ledergruppe J			
Ledergruppe T			



Gegen Aufpreis:

Holzrahmen Eiche geölt	1 x	1 x	1 x
Holzrahmen schwarz lackiert	1 x	1 x	1 x
Sitzvortrag motorisch	1 x	1 x	1 x
Rückenkissen bündig pro Kissen	2 x	2 x	2 x

Anreihsofas

Elemente mit einer oder ohne Armlehne können nicht einzeln gestellt werden.

Mehrere Elemente mit Funktion können nicht miteinander kombiniert werden (Kippsicherung).

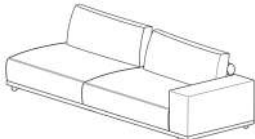
			
Maße	ca. B 202, H 60/78, SH 41/43, T 103/119, ST 62/75 cm	ca. B 222, H 60/78, SH 41/43, T 103, ST 62 cm	ca. B 222, H 60/78, SH 41/43, T 103, ST 62 cm
Artikel	Anreihsofa, 2,5-sitzig, Armlehne rechts inklusive 2 Rückenkissenvariante 1 mit Rolle 80 x 45 x 18 cm	Anreihsofa, 3-sitzig, Armlehne links inklusive 2 Rückenkissenvariante 1 mit Rolle 90 x 45 x 18 cm	Anreihsofa, 3-sitzig, Armlehne rechts inklusive 2 Rückenkissenvariante 1 mit Rolle 90 x 45 x 18 cm
Best.-Nr.	22503	23001	23003

Ausführung

Stoffgruppe 6			
Stoffgruppe 8			
Stoffgruppe 10			
Stoffgruppe 12			
Stoffgruppe JAB 0			
Ledergruppe B			
Ledergruppe D			
Ledergruppe H			
Ledergruppe J			
Ledergruppe T			

Gegen Aufpreis:

Holzrahmen Eiche geölt	1 x	1 x	1 x
Holzrahmen schwarz lackiert	1 x	1 x	1 x
Sitzvortrag motorisch	1 x	–	–
Rückenkissen bündig pro Kissen	2 x	2 x	2 x

Spitzecke

Elemente mit einer oder ohne Armlehne können nicht einzeln gestellt werden.

			
Maße	ca. B 99, H 60/78, SH 41/43, T 99, ST 62 cm		
Artikel	Spitzecke, klein inklusive 2 Rückenkissenvariante 1 mit Rolle 90 x 45 x 18 cm		
Best.-Nr.	66020		

Ausführung





Stoffgruppe 6			
Stoffgruppe 8			
Stoffgruppe 10			
Stoffgruppe 12			
Stoffgruppe JAB 0			
Ledergruppe B			
Ledergruppe D			
Ledergruppe H			
Ledergruppe J			
Ledergruppe T			

Gegen Aufpreis:

Holzrahmen Eiche geölt	1 x		
Holzrahmen schwarz lackiert	1 x		
Sitzvorzug motorisch	-		
Rückenkissen bündig pro Kissen	2 x		

Longchair

Elemente mit einer oder ohne Armlehne können nicht einzeln gestellt werden.

				
Maße	ca. B 114, H 60/78, SH 41/43, T 166, ST 62 cm	ca. B 114, H 60/78, SH 41/43, T 166, ST 62 cm	ca. B 124, H 60/78, SH 41/43, T 186, ST 62 cm	ca. B 124, H 60/78, SH 41/43, T 186, ST 62 cm
Artikel	Longchair klein, Armlehne links, inklusive 1 Rückenkissen- variante 1 mit Rolle 80 x 45 x 18 cm	Longchair klein, Armlehne rechts, inklusive 1 Rückenkissen- variante 1 mit Rolle 80 x 45 x 18 cm	Longchair long, Armlehne links, inklusive 1 Rückenkissen- variante 1 mit Rolle 90 x 45 x 18 cm	Longchair long, Armlehne rechts, inklusive 1 Rückenkissen- variante 1 mit Rolle 90 x 45 x 18 cm
Best.-Nr.	61021	61023	61401	61403

Ausführung



Stoffgruppe 6				
Stoffgruppe 8				
Stoffgruppe 10				
Stoffgruppe 12				
Stoffgruppe JAB 0				
Ledergruppe B				
Ledergruppe D				
Ledergruppe H				
Ledergruppe J				
Ledergruppe T				

Gegen Aufpreis:

Holzrahmen Eiche geölt	1 x	1 x	1 x	1 x
Holzrahmen schwarz lackiert	1 x	1 x	1 x	1 x
Sitzvorzug motorisch	–	–	–	–
Rückenkissen bündig pro Kissen	1 x	1 x	1 x	1 x

Eckelemente

Elemente mit einer oder ohne Armlehne können nicht einzeln gestellt werden.

			
Maße	ca. B 202, H 60/78, SH 41/43, T 103, ST 62 cm	ca. B 202, H 60/78, SH 41/43, T 103, ST 62/75 cm	
Artikel	Eckelemente, 1-sitzig mit Abschlussteil links, inklusive 2 Rückenkissenvariante 1 mit Rolle 110 x 45 x 18 cm 60 x 45 x 18 cm	Eckelemente, 1-sitzig mit Abschlussteil rechts, inklusive 2 Rückenkissenvariante 1 mit Rolle 110 x 45 x 18 cm 60 x 45 x 18 cm	
Best.-Nr.	62001	62003	





Ausführung

Stoffgruppe 6			
Stoffgruppe 8			
Stoffgruppe 10			
Stoffgruppe 12			
Stoffgruppe JAB 0			
Ledergruppe B			
Ledergruppe D			
Ledergruppe H			
Ledergruppe J			
Ledergruppe T			

Gegen Aufpreis:

Holzrahmen Eiche geölt	1 x	1 x	
Holzrahmen schwarz lackiert	1 x	1 x	
Sitzvorzug motorisch	–	–	
Rückenkissen bündig pro Kissen	2 x	2 x	

Hocker

				
Maße	ca. B 90, H 41/43, T 103 cm	ca. B 96, H 41/43, T 103 cm	ca. B 96, H 41/43, T 103 cm	ca. B 80, H 41/43, T 80 cm
Artikel	Zwischen - Hocker	Abschluss - Hocker links	Abschluss - Hocker rechts	Hocker medium quadratisch
Best.-Nr.	70300	70401	70403	70030



Ausführung

Stoffgruppe 6				
Stoffgruppe 8				
Stoffgruppe 10				
Stoffgruppe 12				
Stoffgruppe JAB 0				
Ledergruppe B				
Ledergruppe D				
Ledergruppe H				
Ledergruppe J				
Ledergruppe T				

Gegen Aufpreis:

Holzrahmen Eiche geölt	1 x	1 x	1 x	1 x
Holzrahmen schwarz lackiert	1 x	1 x	1 x	1 x
Sitzvortrag motorisch	–	–	–	–
Rückenkissen bündig pro Kissen	–	–	–	–

Hocker

				
Maße	ca. B 90, H 41/43, T 90 cm	ca. B 100, H 41/43, T 100 cm	ca. B 90, H 41/43, T 120 cm	
Artikel	Hocker quadratisch	Hocker groß quadratisch	Hockerbank	
Best.-Nr.	70000	70040	70100	





Ausführung

Stoffgruppe 6				
Stoffgruppe 8				
Stoffgruppe 10				
Stoffgruppe 12				
Stoffgruppe JAB 0				
Ledergruppe B				
Ledergruppe D				
Ledergruppe H				
Ledergruppe J				
Ledergruppe T				

Gegen Aufpreis:

Holzrahmen Eiche geölt	1 x	1 x	1 x	
Holzrahmen schwarz lackiert	1 x	1 x	1 x	
Sitzvorzug motorisch	–	–	–	
Rückenkissen bündig pro Kissen	–	–	–	





Kissen

				
Maße	ca. B 40, T 40 cm	ca. B 50, T 50 cm	ca. B 60, T 60 cm	ca. B 60, T 40 cm
Artikel	Spitzkissen klein	Spitzkissen medium	Spitzkissen gross	Spitzkissen rechteckig medium
Best.-Nr.	75020	75030	75040	75130

Ausführung

Stoffgruppe 6				
Stoffgruppe 8				
Stoffgruppe 10				
Stoffgruppe 12				
Stoffgruppe JAB 0				
Ledergruppe B				
Ledergruppe D				
Ledergruppe H				
Ledergruppe J				
Ledergruppe T				



Kissen

				
Maße	ca. B 75, T 75 cm	ca. B 95, T 95 cm	ca. B 65, T 65 cm	ca. B 74, H 48 cm
Artikel	Flutterkissen medium quadratisch M	Flutterkissen gross quadratisch L	Armteilkissen	Rückenkissen mit Rolle, medium
Best.-Nr.	77130	77140	75900	75830

Ausführung

Stoffgruppe 6				
Stoffgruppe 8				
Stoffgruppe 10				
Stoffgruppe 12				
Stoffgruppe JAB 0				
Ledergruppe B				
Ledergruppe D				
Ledergruppe H				
Ledergruppe J				
Ledergruppe T				



Nierenkissen

			
Maße	ca. B 56, H 25, T 11 cm	ca. B 64, H 25, T 11 cm	ca. B 74, H 25, T 11 cm
Artikel	Nierenkissen medium (für Ecke)	Nierenkissen klein (SR 70)	Nierenkissen medium (SR 80)
Best.-Nr.	75634	75620	75630

Ausführung

Stoffgruppe 6			
Stoffgruppe 8			
Stoffgruppe 10			
Stoffgruppe 12			
Stoffgruppe JAB 0			
Ledergruppe B			
Ledergruppe D			
Ledergruppe H			
Ledergruppe J			
Ledergruppe T			

Nierenkissen

			
Maße	ca. B 84, H 25, T 11 cm	ca. B 94, H 25, T 11 cm	ca. B 114, H 25, T 11 cm
Artikel	Nierenkissen groß (SR 90)	Nierenkissen XL (SR 100)	Nierenkissen XXL (SR 120)
Best.-Nr.	75640	75660	75670

Ausführung

Stoffgruppe 6			
Stoffgruppe 8			
Stoffgruppe 10			
Stoffgruppe 12			
Stoffgruppe JAB 0			
Ledergruppe B			
Ledergruppe D			
Ledergruppe H			
Ledergruppe J			
Ledergruppe T			



Holztablets

			
Maße	ca. B 40, T 50 cm	ca. B 70, T 70 cm	
Artikel	Holztablett rechteckig medium Eiche natur geölt oder schwarz lackiert	Holztablett quadratisch Eiche natur geölt oder schwarz lackiert	
Best.-Nr.	78230	78100	
Ausführung			
Holztablett			

Metalltablets

			
Maße	ca. B 40, T 50 cm	ca. B 70, T 70 cm	
Artikel	Metalltablett für Hocker, lackiert in den Farben: wollweiß, peach, macchiata, seidengrau, rosewood, olivgrau, toffee, cashmere, cognac & terra. „siehe Programminformationen“	Metalltablett für Hocker, lackiert in den Farben: wollweiß, peach, macchiata, seidengrau, rosewood, olivgrau, toffee, cashmere, cognac & terra. „siehe Programminformationen“	
Best.-Nr.	78225	78135	
Ausführung			
Metalltablett			

Zusammenstellungen

		
Maße	ca. H 60/78, SH 41/43, T 103/119, ST 62/75 cm Schenkelmaß ca. 305 x 202 cm	ca. H 60/78, SH 41/43, T 103/119, ST 62/75 cm Schenkelmaß ca. 202 x 305 cm
Artikel	Anreihsofa, 2,5-sitzig, Armlehne links inkl. 2 Rückenkissenvariante 1 mit Rolle 80 x 45 x 18 cm - Eckelemente, 1-sitzig mit Abschlussstück rechts, inkl. 2 Rückenkissenvariante 1 mit Rolle 110 x 45 x 18 cm / 60 x 45 x 18 cm	Eckelemente, 1-sitzig mit Abschlussstück links, inkl. 2 Rückenkissenvariante 1 mit Rolle 110 x 45 x 18 cm / 60 x 45 x 18 cm - Anreihsofa, 2,5-sitzig, Armlehne rechts inkl. 2 Rückenkissenvariante 1 mit Rolle 80 x 45 x 18 cm -
Best.-Nr.	90010	90011



Ausführung

Stoffgruppe Monty / Simply Clean		
Stoffgruppe 6		
Stoffgruppe 8		
Stoffgruppe 10		
Stoffgruppe 12		
Stoffgruppe JAB 0		
Ledergruppe B		
Ledergruppe D		
Ledergruppe H		
Ledergruppe J		
Ledergruppe T		

Gegen Aufpreis:

Holzrahmen Eiche geölt	2 x	2 x
Holzrahmen schwarz lackiert	2 x	2 x
Sitzvorzug motorisch	1 x	1 x
Rückenkissen bündig pro Kissen	4 x	4 x

Zusammenstellungen

		
Maße	ca. H 60/78, SH 41/43, T 103/119, ST 62/75 cm Schenkelmaß ca. 166 x 316 cm	ca. H 60/78, SH 41/43, T 103/119, ST 62/75 cm Schenkelmaß ca. 316 x 166 cm
Artikel	Anreihsofa, 2,5-sitzig, Armlehne links inkl. 2 Rückenkissenvariante 1 mit Rolle 80 x 45 x 18 cm Longchair klein, Armlehne rechts, inkl. 1 Rückenkissenvariante 1 mit Rolle 80 x 45 x 18 cm -	Longchair klein, Armlehne links, inkl. 1 Rückenkissenvariante 1 mit Rolle 80 x 45 x 18 cm - Anreihsofa, 2,5-sitzig, Armlehne rechts inkl. 2 Rückenkissenvariante 1 mit Rolle 80 x 45 x 18 cm
Best.-Nr.	90265	90266



Ausführung

Stoffgruppe Monty / Simply Clean		
Stoffgruppe 6		
Stoffgruppe 8		
Stoffgruppe 10		
Stoffgruppe 12		
Stoffgruppe JAB 0		
Ledergruppe B		
Ledergruppe D		
Ledergruppe H		
Ledergruppe J		
Ledergruppe T		

Gegen Aufpreis:

Holzrahmen Eiche geölt	2 x	2 x
Holzrahmen schwarz lackiert	2 x	2 x
Sitzvorzug motorisch	1 x	1 x
Rückenkissen bündig pro Kissen	3 x	3 x

Zusammenstellungen

		
Maße	ca. H 60/78, SH 41/43, T 103/119, ST 62/75 cm Schenkelmaß ca. 202 x 397 x 166 cm	ca. H 60/78, SH 41/43, T 103/119, ST 62/75 cm Schenkelmaß ca. 166 x 397 x 202 cm
Artikel	Eckelemente, 1-sitzig mit Abschlussstück links, inkl. 2 Rückenkissenvariante 1 mit Rolle 110 x 45 x 18 cm / 60 x 45 x 18 cm - Anreihenelement, 2,5-sitzig, ohne Armlehnen, inkl. 2 Rückenkissenvariante 1 mit Rolle 80 x 45 x 18 cm - Longchair klein, Armlehne rechts, inkl. 1 Rückenkissenvariante 1 mit Rolle 80 x 45 x 18 cm	Longchair klein, Armlehne links, inkl. 1 Rückenkissenvariante 1 mit Rolle 80 x 45 x 18 cm - Anreihenelement, 2,5-sitzig, ohne Armlehnen, inkl. 2 Rückenkissenvariante 1 mit Rolle 80 x 45 x 18 cm - Eckelemente, 1-sitzig mit Abschlussstück rechts, inkl. 2 Rückenkissenvariante 1 mit Rolle 110 x 45 x 18 cm / 60 x 45 x 18 cm
Best.-Nr.	90263	90264

Ausführung

Stoffgruppe Monty / Simply Clean		
Stoffgruppe 6		
Stoffgruppe 8		
Stoffgruppe 10		
Stoffgruppe 12		
Stoffgruppe JAB 0		
Ledergruppe B		
Ledergruppe D		
Ledergruppe H		
Ledergruppe J		
Ledergruppe T		

Gegen Aufpreis:

Holzrahmen Eiche geölt	3 x	3 x
Holzrahmen schwarz lackiert	3 x	3 x
Sitzvorzug motorisch	1 x	1 x
Rückenkissen bündig pro Kissen	5 x	5 x



Musterring

Musterring International
Josef Höner GmbH & Co. KG
Hauptstr. 134-140
33378 Rheda-Wiedenbrück

- Tel.: +49 (0)5242 592-01
- E-Mail: service@musterring.de
- Web / Blog: www.musterring.com
- Instagram: www.instagram.com/Musterring
- Facebook: www.facebook.com/Musterring