

# Möbel LETZ

*Finden und Wohlfühlen*



## Typenplan

Runa von Hartmann - Vitrinenset mit Metall anthrazit Verkleidung

### **Wichtiger Hinweis für Sie**

Etwaige Hinweise des Herstellers in dieser Produktinformation, die sich auf die Gewährleistung beziehen, haben für Sie keinerlei Bindungswirkung und können von Ihnen ignoriert werden. Ihre gesetzlichen Gewährleistungsrechte als Verbraucher uns gegenüber, als Ihrem Verkäufer, werden dadurch in keiner Weise berührt oder eingeschränkt. Sie können sich wegen aller Mängel jederzeit an uns wenden. Darüber hinaus gehende Herstellergarantien bleiben natürlich unberührt. Dieser Artikel wird hergestellt von HARTMANN Möbelwerke GmbH, Hörster 20, 48361 Beelen, Deutschland, [info@moebel-hartmann.com](mailto:info@moebel-hartmann.com)

Möbel Letz GmbH  
Am Gewerbepark 11  
06895 Zahna-Elster

Tel.: 035383 - 6018 50

Fax.: 035383 - 6018 17

# Typenliste



## RUNA

**Wohnraum-System  
Kerneiche Natur massiv**

**Oberfläche gebürstet  
und lackiert**

**hartmann**  
Von der Natur empfohlen.

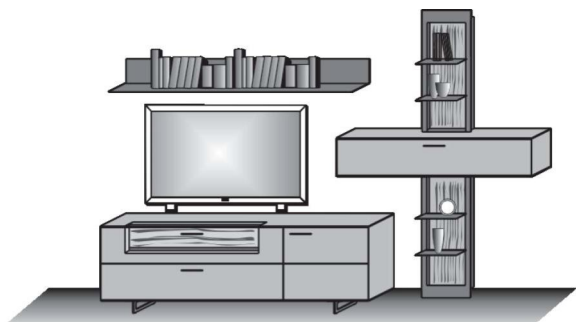

**Kombi Nr. V20**

Applikation **Rinde**  
Kombination bestehend aus:

- 1 x 1045    1 x 1152
- 1 x 3211    1 x 0033
- 1 x 1199

**Maße B/H/T in cm**    322 / 223 / 49/20

Extras	Typen-Nr.	
Vitrinen-Bel.	<b>9612</b>	_____
Regal-Bel.	<b>9632</b>	_____
Paneel-Bel.	<b>9712</b>	_____

**Kombi Nr. V24**

Applikation **Rinde**  
Kombination bestehend aus:

- 1 x 3191    1 x 0031
- 1 x 1159    1 x 3062
- 1 x 1031    1 x 7031

**Maße B/H/T in cm**    298 / 214 / 49/20

Extras	Typen-Nr.	
Vitrinen-Bel.	<b>9622</b>	_____
Regal-Bel.	<b>9623</b>	_____
Regal-Bel.	<b>9711</b>	_____
Paneel-Bel.	<b>2x 0146</b>	_____

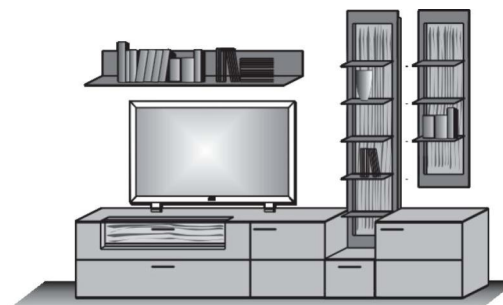

**Kombi Nr. 26**

Applikation **Rinde**  
Kombination bestehend aus:

- 1 x 1045    1 x 1152
- 1 x 3211    2 x 0032
- 1 x 1199

**Maße B/H/T in cm**    346 / 225 / 49/20

Extras	Typen-Nr.	
Vitrinen-Bel.	<b>9612</b>	_____
Regal-Bel. (2x)	<b>9631</b>	_____
Paneel-Bel.	<b>9712</b>	_____

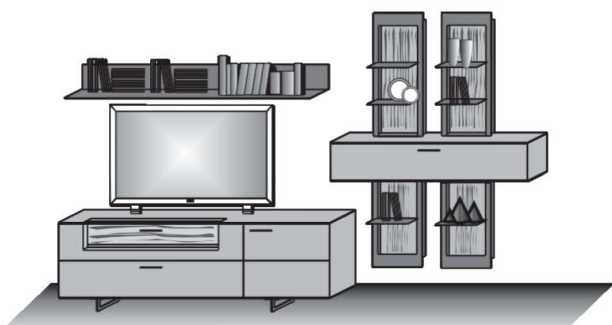

**Kombi Nr. 28**

Applikation **Rinde**  
Kombination bestehend aus:

- 1 x 0072    1 x 3213
- 1 x 1045    1 x 1199

**Maße B/H/T in cm**    298 / 205 / 49/20

Extras	Typen-Nr.	
Vitrinen-Bel.	<b>9624</b>	_____
Paneel-Bel.	<b>9712</b>	_____



Konstruktionsbedingt sind die von uns eingesetzten LED Strips nicht austauschbar, da sie als Schutz vor elektrostatischer Entladung (ESD) und zur Kühlung der LED fest auf Trägerprofile wie z. B. Aluprofile aufgeklebt werden müssen. Somit gewähren wir eine durchgehend hohe Langlebigkeit unserer Leuchten. Technisch bedingte Modell- und Maßänderungen vorbehalten! Modelle gesetzlich geschützt! Aufgrund von unterschiedlichen Ausführungen und Funktionen können die angegebenen Maßangaben auf der AB im Einzelfall leicht variieren.

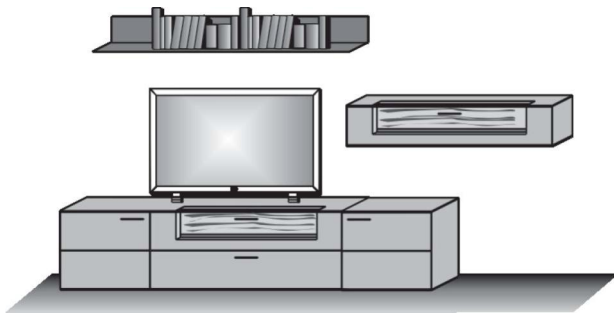

**Kombi Nr. 30**

Applikation **Rinde**

Kombination bestehend aus:

1 x 3212    1 x 1199  
1 x 3062    1 x 1151

**Maße B/H/T in cm** **346 / 185 / 49/20**

Extras	Typen-Nr.	
Vitrinen-Bel.	<b>9612</b>	_____
Vitrinen-Bel.	<b>9613</b>	_____
Paneel-Bel.	<b>9712</b>	_____

**Kombi Nr. V36**

Applikation **Rinde**

Kombination bestehend aus:

1 x 2141    1 x 0023  
1 x 2171    1 x 1171  
1 x 1051

**Maße B/H/T in cm** **335 / 211 / 44**

Extras	Typen-Nr.	
Wandboard-Bel.	<b>9715</b>	_____
Tür-Bel.	<b>9814</b>	_____
Vitrinen-Bel.	<b>9842</b>	_____
Wandboard-Bel.	<b>9716</b>	_____

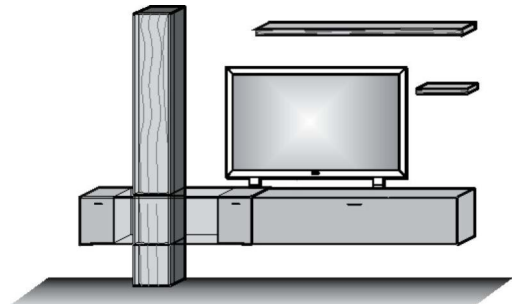

**Kombi Nr. E56**

Applikation **Rinde**

Kombination bestehend aus:

1 x 5151 1 x 3212  
1 x 3062

**Maße B/H/T in cm** **298 / 200 / 49/24**

**Preis €**

Extras	Typen-Nr.	
Indirekte Bel.	<b>9815</b>	_____
Vitrinen-Bel.	<b>9612</b>	_____
Wandboard	<b>2x 1051</b>	_____
Wandboard-Bel.	<b>2x 9716</b>	_____

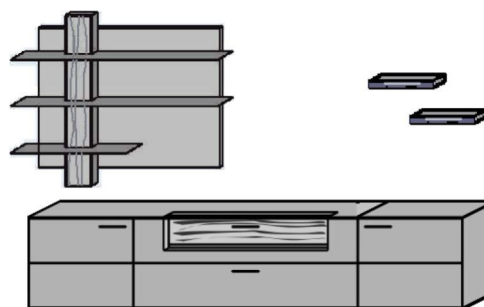

6 Konstruktionsbedingt sind die von uns eingesetzten LED Strips nicht austauschbar, da sie als Schutz vor elektrostatischer Entladung (ESD) und zur Kühlung der LED fest auf Trägerprofile wie z. B. Aluprofile aufgeklebt werden müssen. Somit gewähren wir eine durchgehend hohe Langlebigkeit unserer Leuchten. Technisch bedingte Modell- und Maßänderungen vorbehalten! Modelle gesetzlich geschützt! Aufgrund von unterschiedlichen Ausführungen und Funktionen können die angegebenen Maßangaben auf der AB im Einzelfall leicht variieren.

**Kombi Nr. V42**

Applikation **Rinde**

Kombination bestehend aus:

- 1 x 3215
- 1 x 8072

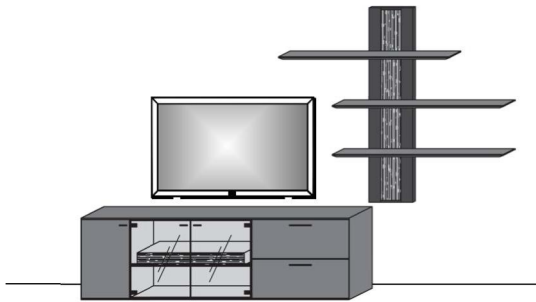

**Maße B/H/T in cm**      **315 / 225 / 44**

Extras	Typen-Nr.	
Board-Bel. für 3215	<b>9717</b>	
Vitrinen-Bel. für 3215	<b>9641</b>	
Regal-Bel. für 8072	<b>9635</b>	

**Kombi Nr. V44**

Applikation **Rinde**

Kombination bestehend aus:

- 1 x 2142    1 x 8072
- 1 x 2171    1 x 2031

**Maße B/H/T in cm**      **317 / 225 / 44**

Extras	Typen-Nr.	
Vitrinen-Bel. für 2142	<b>9618</b>	
Regal-Bel. für 8072	<b>9635</b>	

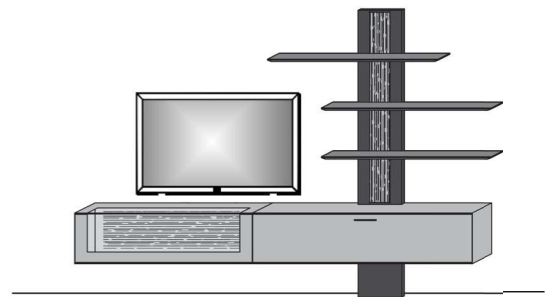

**Kombi Nr. V46**

Applikation **Rinde**

Kombination bestehend aus:

- 1 x 2142    1 x 6164
- 1 x 2171

**Maße B/H/T in cm**      **317 / 205 / 44**

Extras	Typen-Nr.	
Vitrinen-Bel. für 2142	<b>9618</b>	
Tür-Bel. für 6164	<b>9821</b>	
Paneel-Bel. für 6164	<b>9639</b>	

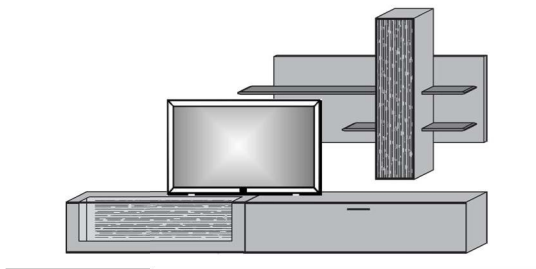

**Kombi Nr. V48**

Applikation **Rinde**

Kombination bestehend aus:

- 1 x 3215    2 x 8024
- 1 x 6024

**Maße B/H/T in cm**      **279 / 215 / 44**

Extras	Typen-Nr.	
Board-Bel. für 3215	<b>9717</b>	
Vitrinen-Bel. für 3215	<b>9641</b>	
Regal-Bel. für 6024	<b>9633</b>	
2x Regal-Bel. für 8024	<b>9634</b>	

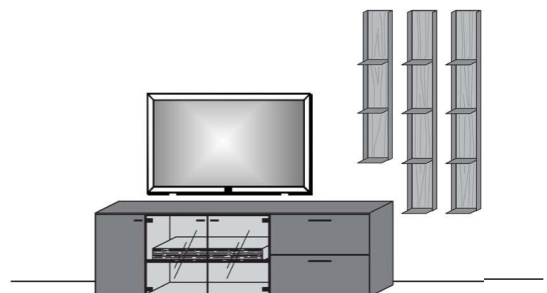

Konstruktionsbedingt sind die von uns eingesetzten LED Strips nicht austauschbar, da sie als Schutz vor elektrostatischer Entladung (ESD) und zur Kühlung der LED fest auf Trägerprofile wie z. B. Aluprofile aufgeklebt werden müssen. Somit gewähren wir eine durchgehend hohe Langlebigkeit unserer Leuchten. Technisch bedingte Modell- und Maßänderungen vorbehalten! Modelle gesetzlich geschützt! Aufgrund von unterschiedlichen Ausführungen und Funktionen können die angegebenen Maßangaben auf der AB im Einzelfall leicht variieren.

**Kombi Nr. V50**

Applikation **Rinde**

Kombination bestehend aus:

1 x 3217 1 x 1161  
1 x 6042 1 x 1051

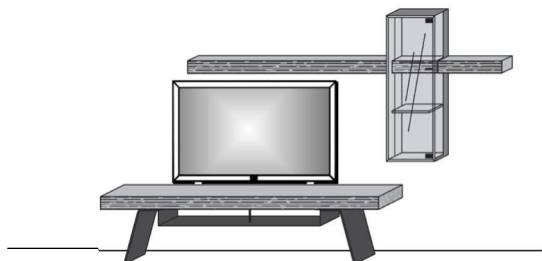

Maße B/H/T in cm XXX / XXX / 44

Extras	Typen-Nr.	
Wandboard-Bel. für 1051	<b>9716</b>	
Wandboard-Bel. für 1161	<b>9723</b>	
Board-Bel. für 3217	<b>9718</b>	
Boden-Bel. für 6042	<b>9725</b>	

**Kombi Nr. V52**

Applikation **Rinde**

Kombination bestehend aus:

1 x 2143 3 x 6024  
1 x 2171

Maße B/H/T in cm 317 / 205 / 44

Extras	Typen-Nr.	
3x Regal-Bel. für 6024	<b>9633</b>	

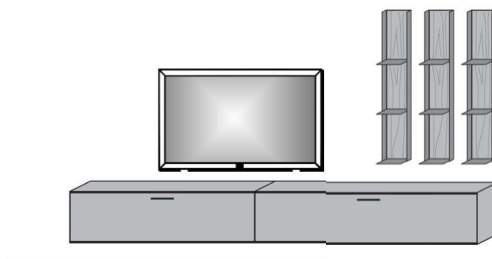

**Kombi Nr. V54**

Applikation **Rinde**

Kombination bestehend aus:

1 x 3215 2 x 1157  
1 x 1045

Maße B/H/T in cm 327 / 180 / 44

Extras	Typen-Nr.	
Board-Bel. für 3215	<b>9717</b>	
Vitrinen-Bel. für 3215	<b>9641</b>	
2x Paneel-Bel. für 1157	<b>9637</b>	

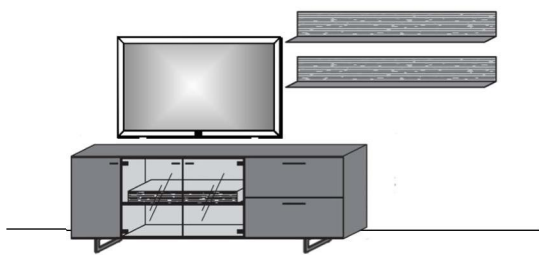

**Kombi Nr. V56**

Applikation **Rinde**

Kombination bestehend aus:

1 x 3215  
1 x 6162

Maße B/H/T in cm 277 / 205 / 44

Extras	Typen-Nr.	
Board-Bel. für 3215	<b>9717</b>	
Vitrinen-Bel. für 3215	<b>9641</b>	
Tür-Bel. für 6162	<b>9821</b>	
Paneel-Bel. für 6162	<b>9636</b>	

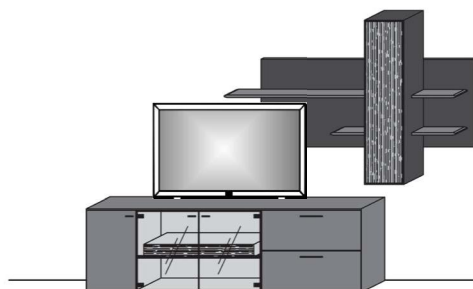

Konstruktionsbedingt sind die von uns eingesetzten LED Strips nicht austauschbar, da sie als Schutz vor elektrostatischer Entladung (ESD) und zur Kühlung der LED fest auf Trägerprofile wie z. B. Aluprofile aufgeklebt werden müssen. Somit gewähren wir eine durchgehend hohe Langlebigkeit unserer Leuchten. Technisch bedingte Modell- und Maßänderungen vorbehalten! Modelle gesetzlich geschützt! Aufgrund von unterschiedlichen Ausführungen und Funktionen können die angegebenen Maßangaben auf der AB im Einzelfall leicht variieren.

**Kombi Nr. V58**

Applikation **Rinde**  
Kombination bestehend aus:

1 x 3212 1 x 8072  
1 x 3062

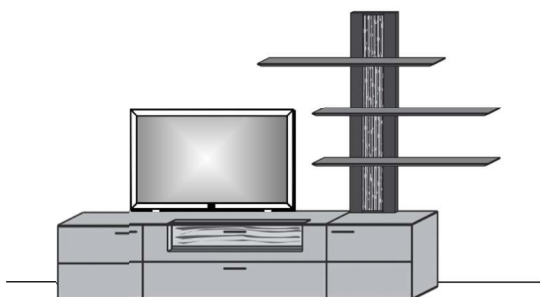

**Maße B/H/T in cm** 296 / 214 / 49

Extras	Typen-Nr.
Vitrinen-Bel. für 3212	<b>9612</b>
Regal-Bel. für 8072	<b>9635</b>

**Kombi Nr. V60**

Applikation **Rinde**  
Kombination bestehend aus:

1 x 2142 2 x 1157  
1 x 2171

**Maße B/H/T in cm** 317 / 180 / 44

Extras	Typen-Nr.
Vitrinen-Bel. für 2142	<b>9618</b>
2x Paneel-Bel. für 1157	<b>9637</b>

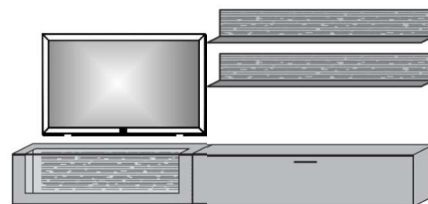

**Kombi Nr. V62**

Applikation **Rinde**  
Kombination bestehend aus:

1 x 3211 2 x 8024  
1 x 6024

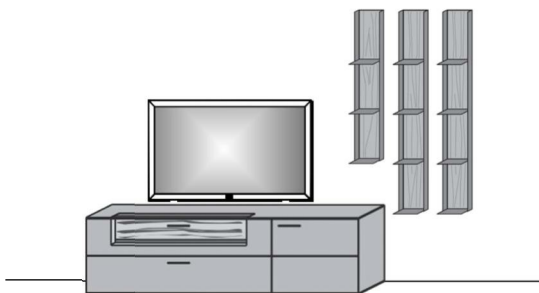

**Maße B/H/T in cm** 260 / 215 / 49

Extras	Typen-Nr.
Vitrinen-Bel. für 3211	<b>9612</b>
Regal-Bel. für 6024	<b>9633</b>
2x Regal-Bel. für 8024	<b>9634</b>



**Langlebigkeit**

Nichts ist nachhaltiger als Möbel nur einmal zu kaufen. Dafür sorgen ihr zeitloses Design, die Pflege von Holz- und Leder und ihre Reparaturfähigkeit.

Als Zeichen des Vertrauens in die Qualität seiner Möbel gewährt Ihnen Hartmann eine Verlängerung der Garantie.



**Unterteil**  
 Applikation Rinde  
 1 Holztür  
 1 Holzklappe mit Glasausschnitt  
 1 Doppelschubkasten Holz  
 1 Holzboden  
 1 Holzeinlegeboden  
 1 Kabeldurchlass im Deckblatt  
**MP Vitr.-Bel.**  
**1 x 9611**



**Maße in cm** B 192 H 61 T 49

**Typen-Nr.** 3191

**Unterteil**  
 Applikation Rinde  
 1 Holztür  
 1 Holzklappe mit Glasausschnitt  
 1 Doppelschubkasten Holz  
 1 Holzboden  
 1 Holzeinlegeboden  
 1 Kabeldurchlass im Deckblatt  
**MP Vitr.-Bel.**  
**1 x 9611**



**Maße in cm** B 192 H 61 T 49

**Typen-Nr.** 3192

**Unterteil**  
 Applikation Rinde  
 1 Holztür  
 1 Holzklappe mit Glasausschnitt  
 1 Doppelschubkasten Holz  
 1 Holzboden  
 1 Holzeinlegeboden  
 1 Kabeldurchlass im Deckblatt  
**MP Vitr.-Bel.**  
**1 x 9612**



**Maße in cm** B 211 H 61 T 49

**Typen-Nr.** 3211

**Unterteil**  
 Applikation Rinde  
 1 Holztür  
 1 Holzklappe mit Glasausschnitt  
 1 Doppelschubkasten Holz  
 1 Holzboden  
 1 Holzeinlegeboden  
 1 Kabeldurchlass im Deckblatt  
**MP Vitr.-Bel.**  
**1 x 9612**



**Maße in cm** B 211 H 61 T 49

**Typen-Nr.** 3212

**Unterteil**  
 2 Holztüren  
 1 Schubkasten  
 1 Klappe  
 1 Holzboden  
 2 Holzeinlegeböden  
 1 Kabeldurchlass im Deckblatt



**Maße in cm** B 211 H 61 T 49

**Typen-Nr.** 3213

**Unterteil**  
 1 Holztür  
 1 Holzeinlegeboden

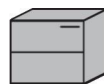

**Maße in cm** B 67 H 61 T 49

**Typen-Nr.** 3061 li.



**Typen-Nr.** 3062 re.

**Unterteil**  
 1 Schubkasten Holz



**Maße in cm** B 38,5 H 32 T 49

**Typen-Nr.** 1031

**Unterteil**  
 Applikation Rinde  
 1 Holzklappe mit Glasausschnitt  
 1 Doppelschubkasten Holz  
 1 Kabelauslass



**Maße in cm** B 145 H 61 T 49

**Typen-Nr.** 3142

**MP Vitr.-Bel.**  
**1 x 9612**

**Unterteil**  
 1 Holztür anthrazit gebeizt  
 2 Glstüren  
 1 Klappe anthrazit gebeizt  
 1 Schubkasten anthrazit gebeizt  
 1 Rindenboden  
 1 Holzboden  
 1 Einlegeboden  
 1 Kabeldurchlass  
**MP Board-Bel.**  
 1x 9717  
**MP Vitrinen-Bel.**  
 1x 9641



**Maße in cm** B 211 H 66 T 44

**Typen-Nr.** 3215

**Unterteil**  
 1 Holztür anthrazit gebeizt  
 2 Glstüren  
 1 Klappe anthrazit gebeizt  
 1 Schubkasten anthrazit gebeizt  
 1 Rindenboden  
 1 Holzboden  
 1 Einlegeboden  
 1 Kabeldurchlass  
**MP Board-Bel.**  
 1x 9717  
**MP Vitrinen-Bel.**  
 1x 9641



**Maße in cm** B 211 H 66 T 44

**Typen-Nr.** 3216

**TV-Board**  
 Applikation Rinde  
 mit Holzkuffen  
**MP Board-Bel.**  
 1x 9718  
**Unterbauregal**  
 1x 1131



**Maße in cm** B 211 H 51 T 44

**Typen-Nr.** 3217

**Füße**  
**Metall anthrazit**  
 Für Typen:  
 3142  
 3191 3192  
 3211 3212  
 3213 4191  
 3061 3062  
 6111 6171

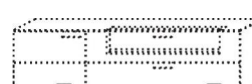

**Maße in cm** B 12 H 13 T 41

**Typen-Nr.** 1045

**Hängelowboard**  
 1 Holzklappe

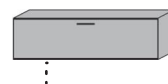

**Maße in cm** B 144 H 40 T 44

**Typen-Nr.** 2143

**Hängelowboard**  
 1 Holzklappe  
 1 Holzeinlegeboden  
 1 Kabelauslass

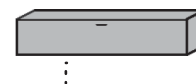

**Maße in cm** B 173 H 40 T 44

**Typen-Nr.** 2171

Konstruktionsbedingt sind die von uns eingesetzten LED Strips nicht austauschbar, da sie als Schutz vor elektrostatischer Entladung (ESD) und zur Kühlung der LED fest auf Trägerprofile wie z. B. Aluprofile aufgeklebt werden müssen. Somit gewähren wir eine durchgehend hohe Langlebigkeit unserer Leuchten. Technisch bedingte Modell- und Maßänderungen vorbehalten! Modelle gesetzlich geschützt! Aufgrund von unterschiedlichen Ausführungen und Funktionen können die angegebenen Maßangaben auf der AB im Einzelfall leicht variieren.

**Hängelowboard-Vitrine**  
Applikation **Rinde**  
1 Holzklappe mit Glasausschnitt

**MP Vitrinen-Bel.**  
1x 9618

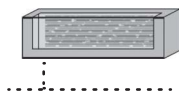

**Maße in cm** B 144 H 40 T 44  
**Typen-Nr.** 2142

**Hängelowboard**  
1 Holz-/ Glasklappe

**MP Vitrinen-Bel.**  
1x 9842

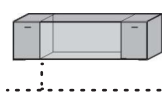

**Maße in cm** B 144 H 40 T 44  
**Typen-Nr.** 2141

**Hängevitrine**  
1 Glastür  
1 Glasboden  
1 Rindenboden

**MP Boden-Bel.**  
1x 9725



**Maße in cm** B 42 H 115 T 39  
**Typen-Nr.** 6041

**Hängevitrine**  
1 Glastür  
1 Glasboden  
1 Rindenboden

**MP Boden-Bel.**  
1x 9725



**Maße in cm** B 42 H 115 T 39  
**Typen-Nr.** 6042

**Hängeelement**  
Applikation **Rinde**  
1 Holzklappe mit Glasausschnitt

**MP Vitr.-Bel.**  
1 x 9613



**Maße in cm** B 154 H 30,5 T 39  
**Typen-Nr.** 1151

**Hängeelement**  
1 Holzklappe

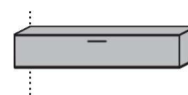

**Maße in cm** B 154 H 30,5 T 39  
**Typen-Nr.** 1152

**Standelement li./ re.**  
3 Holztüren  
mit Applikation **Rinde**  
2 Holzeinlegeböden  
nur in Verbindung mit 2141

**MP Tür-Bel.**  
1 x 9814

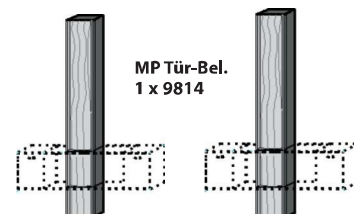

**Maße in cm** B 28 H 211 T 36  
**Typen-Nr.** 0023 li. 0024 re.

**Regalelement**  
Applikation **Rinde**  
1 Rahmen Metall anthrazit  
3 Böden Metall anthrazit

**MP Regal-Bel.**  
1 x 9622



**MP Akku-Einheit**  
1 x 0148

Brenndauer  
ca. 21 h

**Maße in cm** B 38,5 H 134,5 T 29  
**Typen-Nr.** 7031

**Regalelement**  
Applikation **Rinde**  
1 Rahmen Metall anthrazit  
5 Böden Metall anthrazit

**MP Regal-Bel.**  
1 x 9623

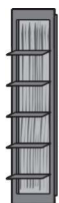

**MP Akku-Einheit**  
1 x 0148

Brenndauer  
ca. 14 h

**Maße in cm** B 38,5 H 181 T 29  
**Typen-Nr.** 0031

**Regalelement**  
Applikation **Rinde**  
2 Rahmen Metall anthrazit  
3 Böden Metall anthrazit  
nur in Verbindung mit 1152

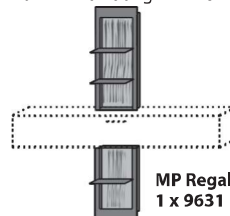

**MP Regal-Bel.**  
1 x 9631

**Maße in cm** B 38,5 H 192 T 29  
**Typen-Nr.** 0032

**Regalelement**  
Applikation **Rinde**  
2 Rahmen Metall anthrazit  
4 Böden Metall anthrazit  
nur in Verbindung mit 1152

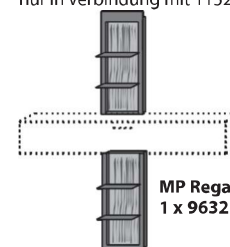

**MP Regal-Bel.**  
1 x 9632

**Maße in cm** B 38,5 H 221 T 29  
**Typen-Nr.** 0033

**Metallregal**  
Applikation **Rinde**  
3 Metallböden

**MP Regal-Bel.**  
1x 9633



**Maße in cm** B 19 H 115 T 24  
**Typen-Nr.** 6024

**Metallregal**  
Applikation **Rinde**  
4 Metallböden

**MP Regal-Bel.**  
1x 9634



**Maße in cm** B 19 H 154 T 24  
**Typen-Nr.** 8024

**Hängeelement li./ re.**  
1 Holztür  
mit Applikation **Rinde**  
2 Holzeinlegeböden

**MP Tür-Bel.**  
1x 9821



**Maße in cm** B 28 H 123 T 33  
**Typen-Nr.** 6031 li. 6032 re.

Konstruktionsbedingt sind die von uns eingesetzten LED Strips nicht austauschbar, da sie als Schutz vor elektrostatischer Entladung (ESD) und zur Kühlung der LED fest auf Trägerprofile wie z. B. Aluprofile aufgeklebt werden müssen. Somit gewähren wir eine durchgehend hohe Langlebigkeit unserer Leuchten. Technisch bedingte Modell- und Maßänderungen vorbehalten! Modelle gesetzlich geschützt! Aufgrund von unterschiedlichen Ausführungen und Funktionen können die angegebenen Maßangaben auf der AB im Einzelfall leicht variieren.

**Wandpaneel**  
Holzrückwand  
1 Boden Metall anthrazit

**MP Paneel-Bel.**  
1 x 9711



**Maße in cm**

B 154 H 19 T 23

**Typen-Nr.**

**1153**

**Wandpaneel li.**  
Applikation Rinde  
3 Paneelböden Baustahl

**Wandpaneel re.**  
Applikation Rinde  
3 Paneelböden Baustahl

**MP Indirekte Bel.**  
1 x 9815

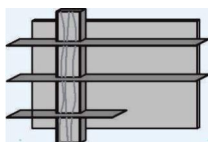

**MP Indirekte Bel.**  
1 x 9815

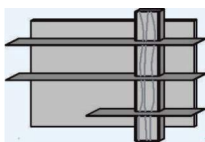

**Maße in cm**

B 154 H 107 T 24

B 154 H 107 T 24

**Typen-Nr.**

**5151 li.**

**5152 re.**

**Highboard**  
Applikation Rinde  
2 Holz-/ Glastüren  
mit Verkleidung Metall anthrazit  
5 Holzböden  
2 Glasböden

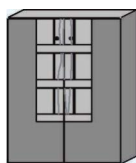

**MP Indirekte Bel.**  
1 x 9817



**Das „Goldene M“ ist das einzige in Deutschland offiziell anerkannte Gütezeichen für Möbel und gilt auch europaweit als ein strenger Nachweis für Möbelqualität. Unsere Möbel haben alle Tests der Deutschen Gütegemeinschaft Möbel (DGM) auf Haltbarkeit, Materialgüte, Langlebigkeit, Sicherheit, Gesundheits- und Umweltverträglichkeit bestanden.**

**Maße in cm**

B 106 H 138 T 44

**Typen-Nr.**

**7105 li.**

**Indirekte Bel.**  
**19,2 Watt**  
Für Typen:  
5151  
5152

**Indirekte Bel.**  
**Watt**  
Für Typen:  
7105

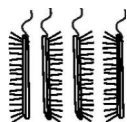

**Maße in cm**

H 106/106

H 93/93

**Typen-Nr.**

**9815**

**9817**

Konstruktionsbedingt sind die von uns eingesetzten LED Strips nicht austauschbar, da sie als Schutz vor elektrostatischer Entladung (ESD) und zur Kühlung der LED fest auf Trägerprofile wie z. B. Aluprofile aufgeklebt werden müssen. Somit gewähren wir eine durchgehend hohe Langlebigkeit unserer Leuchten. Technisch bedingte Modell- und Maßänderungen vorbehalten! Modelle gesetzlich geschützt! Aufgrund von unterschiedlichen Ausführungen und Funktionen können die angegebenen Maßangaben auf der AB im Einzelfall leicht variieren.

**Wandpaneel**  
Applikation Rinde  
3 Holzböden anthrazit

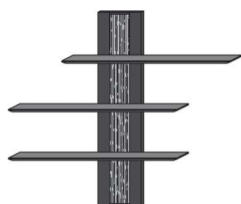

**MP Regal-Bel.**  
1x 9635

Maße in cm

B 173 H 153 T 26

Typen-Nr.

8071

**Wandpaneel**  
Applikation Rinde  
3 Holzböden anthrazit

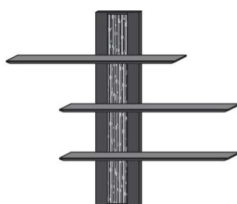

**MP Regal-Bel.**  
1x 9635

B 173 H 153 T 26

8072

**Paneelelement**  
Holz anthrazit

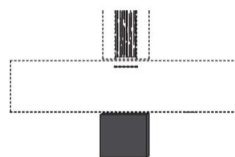

B 35 H 30 T 7

2031

**Wandpaneel**  
1 Holztür mit Applikation Rinde  
2 Holzböden  
2 Rückwände Holz anthrazit  
4 Holzböden

**MP Tür-Bel.**  
1x 9821  
**MP Paneel-Bel.**  
1x 9636

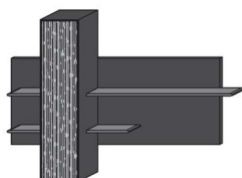

Maße in cm

B 163 H 123 T 33

Typen-Nr.

6161

**Wandpaneel**  
1 Holztür mit Applikation Rinde  
2 Holzböden  
2 Rückwände Holz anthrazit  
4 Holzböden

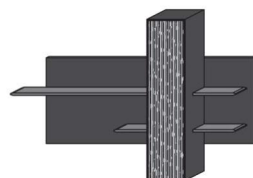

B 163 H 123 T 33

6162

**Wandpaneel**  
1 Holztür mit Applikation Rinde  
2 Holzböden  
2 Rückwände Eiche Natur  
4 Holzböden

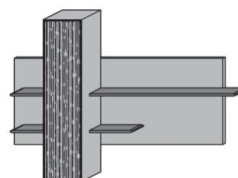

B 163 H 123 T 33

6163

**Wandpaneel**  
1 Holztür mit Applikation Rinde  
2 Holzböden  
2 Rückwände Eiche Natur  
4 Holzböden

**MP Tür-Bel.**  
1x 9821  
**MP Paneel-Bel.**  
1x 9639

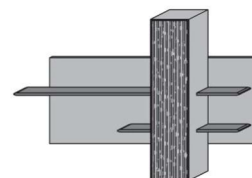

B 163 H 123 T 33

6164

**Wandpaneel**  
Metall anthrazit  
1 Boden Metall anthrazit

**MP Paneel-Bel.**  
1 x 9711



Maße in cm

B 154 H 19 T 20

Typen-Nr.

1159

**Wandpaneel**  
Metall anthrazit  
1 Boden Metall anthrazit

**MP Paneel-Bel.**  
1 x 9712



B 192 H 19 T 20

1199

**Wandpaneel**  
Applikation Rinde  
Metall anthrazit  
1 Boden Metall anthrazit

**MP Paneel-Bel.**  
1x 9637



B 154 H 19 T 20

1157

**Wandpaneel**  
Applikation Rinde  
Metall anthrazit  
1 Boden Metall anthrazit

**MP Paneel-Bel.**  
1x 9638



B 192 H 19 T 20

1197

**Wandboard**  
Applikation Rinde

**MP Wandboard-Bel.**  
1x 9716  
**MP Akku**  
1x 0148  
Brenndauer ca. 34 h



Maße in cm

B 48 H 9,5 T 21

Typen-Nr.

1051

**Wandboard**  
Applikation Rinde

**MP Wandboard-Bel.**  
1x 9723



B 153 H 9,5 T 21

1161

**Wandboard**  
Applikation Rinde

**MP Wandboard-Bel.**  
1x 9715  
**MP Akku**  
1x 0148  
Brenndauer ca. 7 h



B 173 H 9,5 T 21

1171

**Unterbauregal**  
Für TV-Board 3217



B 128 H 13 T 35

1131

Konstruktionsbedingt sind die von uns eingesetzten LED Strips nicht austauschbar, da sie als Schutz vor elektrostatischer Entladung (ESD) und zur Kühlung der LED fest auf Trägerprofile wie z. B. Aluprofile aufgeklebt werden müssen. Somit gewähren wir eine durchgehend hohe Langlebigkeit unserer Leuchten. Technisch bedingte Modell- und Maßänderungen vorbehalten! Modelle gesetzlich geschützt! Aufgrund von unterschiedlichen Ausführungen und Funktionen können die angegebenen Maßangaben auf der AB im Einzelfall leicht variieren.

**Standelement li.**  
 Applikation **Rinde**  
 1 Holz-/ Glastür  
 mit Verkleidung Metall anthrazit  
 2 Holzböden  
 1 Holz-/ 2 Glaseinlegeböden



MP Vitr.-Bel.  
1 x 9624

Maße in cm B 43 H 205 T 44

Typen-Nr. 0041 li.

**Standelement re.**  
 Applikation **Rinde**  
 1 Holz-/ Glastür  
 mit Verkleidung Metall anthrazit  
 2 Holzböden  
 1 Holz-/ 2 Glaseinlegeböden

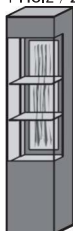

MP Vitr.-Bel.  
1 x 9624

Maße in cm B 43 H 205 T 44

Typen-Nr. 0042 re.

**Standelement li.**  
 Applikation **Rinde**  
 1 Holz-/ Glastür/ 2 Holztüren  
 4 Holzböden  
 4 Holz-/ 2 Glaseinlegeböden

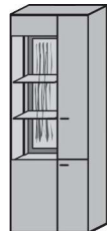

MP Vitr.-Bel.  
1 x 9624

Maße in cm B 72 H 205 T 44

Typen-Nr. 0071 li.

**Standelement re.**  
 Applikation **Rinde**  
 1 Holz-/ Glastür/ 2 Holztüren  
 4 Holzböden  
 4 Holz-/ 2 Glaseinlegeböden

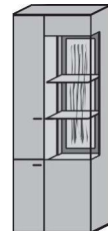

MP Vitr.-Bel.  
1 x 9624

Maße in cm B 72 H 205 T 44

Typen-Nr. 0072 re.

**Standvitrine**  
 2 Glastüren  
 1 innenliegender Korpus  
 inkl. Tür mit Appl. Rinde  
 und 2 Einlegeböden  
 8 Glaseinlegeböden

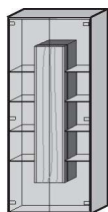

MP Indirekte  
Bel.  
1 x 9811

Maße in cm B 77 H 205 T 39

Typen-Nr. 0081

**Standvitrine**  
 2 Holz-Glastüren anthrazit gebeizt  
 1 Rindenboden  
 2 Holzböden  
 2 Holzeinlegeböden



MP Board-Bel.  
1 x 9724  
MP Vitrinen-Bel.  
1 x 9644

Maße in cm B 90 H 205 T 39

Typen-Nr. 0091

**Standelement**  
 2 Holz-/ Glastüren  
 1 innenliegender Korpus  
 inkl. Tür mit Appl. Rinde  
 und 2 Einlegeböden  
 6 Glaseinlegeböden

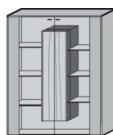

MP Indirekte Bel.  
1 x 9812

Maße in cm B 106 H 138 T 44

Typen-Nr. 7101

**Sideboard**  
 Applikation **Rinde**  
 1 Holztür  
 1 Holzklappe mit Glasausschnitt  
 2 Doppelschubkästen Holz  
 1 Holzboden  
 1 Holzeinlegeboden

MP Vitr.-Bel.  
1 x 9611



Maße in cm B 192 H 77 T 44

Typen-Nr. 4191

**Sideboard**  
 2 Holztüren anthrazit gebeizt  
 2 Glastüren  
 1 Schubkasten anthrazit gebeizt  
 1 Rindenboden  
 1 Holzboden  
 2 Holzeinlegeböden

MP Board-Bel.  
1 x 9717  
MP Vitrinen-Bel.  
1 x 9641

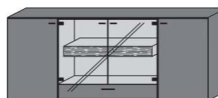

Maße in cm B 192 H 81 T 44

Typen-Nr. 4193

**Metallkufen  
Metall anthrazit**  
 Für Typen:  
 4191  
 4193



Maße in cm B 192 H 15 T 39

Typen-Nr. 1195

**Highboard**  
 Applikation **Rinde**  
 2 Holztüren  
 1 Holzklappe mit Glasausschnitt  
 1 Schubkasten Holz  
 1 Holzboden  
 2 Holzeinlegeböden

MP Vitr.-Bel.  
1 x 9615



Maße in cm B 115 H 116 T 44

Typen-Nr. 6111

**Highboard**  
 Applikation **Rinde**  
 2 Holztüren  
 1 Holzklappe mit Glasausschnitt  
 2 Schubkästen Holz/ 1 Holzboden  
 2 Holzeinlegeböden

MP Vitr.-Bel.  
1 x 9614



Maße in cm B 173 H 116 T 44

Typen-Nr. 6171

**Highboard**  
 2 Holz-Glastüren anthrazit gebeizt  
 1 Rindenboden  
 2 Holzböden

MP Board-Bel.  
1 x 9720  
MP Vitrinen-Bel.  
1 x 9643

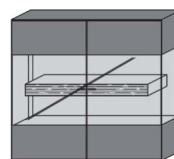

Maße in cm B 125 H 119 T 39

Typen-Nr. 6122

**Metallkufen  
Metall anthrazit**  
 Für Typen:  
 6122



Maße in cm B 125 H 15 T 39

Typen-Nr. 1125

Konstruktionsbedingt sind die von uns eingesetzten LED Strips nicht austauschbar, da sie als Schutz vor elektrostatischer Entladung (ESD) und zur Kühlung der LED fest auf Trägerprofile wie z. B. Aluprofile aufgeklebt werden müssen. Somit gewähren wir eine durchgehend hohe Langlebigkeit unserer Leuchten. Technisch bedingte Modell- und Maßänderungen vorbehalten! Modelle gesetzlich geschützt! Aufgrund von unterschiedlichen Ausführungen und Funktionen können die angegebenen Maßangaben auf der AB im Einzelfall leicht variieren.

# Standard-Verkabelungsschema

## Beispiel Kombination V20

Weitere Verkabelungspläne finden Sie in der Montageanweisung

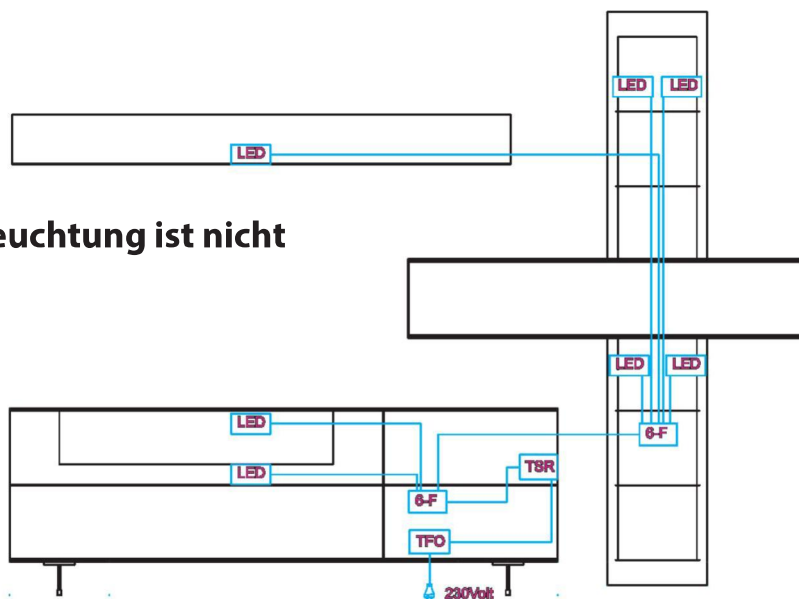

**Hinweis: Die Beleuchtung ist nicht nachrüstbar!**

Montageanleitung:









<b>LED</b> LED-Stripe / Spot	<b>TFO</b> Trafo mit Zuleitung	<b>TBR</b> Touchschalter (je nach Typ)
<b>6-F</b> 6-Fach Stecker	<b>VL9</b> Verlängerungskabel	<b>FSR</b> Funkschalter (optional)

oder

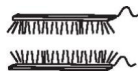

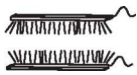

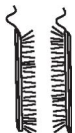
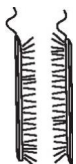
**Sonderfall**



A: Stromzuleitung unter Putz: Trafo muss bauseits an 230V angeschlossen werden

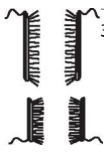

B: Stromleitung unter Putz per Wandschalter bauseitig geschaltet: Trafo muss bauseits an 230V angeschlossen werden. Touch- oder Funkschalter können entfallen

<p><b>Vitrinen-Bel. 6,05 Watt</b> Für Typen: 3191 3192 4191</p> <p>Diese Leuchte enthält eine eingebaute, nicht austauschbare LED-Lampe der Energieeffizienzklasse F Halemeier 100092100</p>  <p><b>Maße in cm</b> B 126</p> <p><b>Typen-Nr.</b> 9611</p>	<p><b>Vitrinen-Bel. 6,48 Watt</b> Für Typen: 3211 3212 3142</p> <p>Diese Leuchte enthält eine eingebaute, nicht austauschbare LED-Lampe der Energieeffizienzklasse F Halemeier 100092101</p>  <p><b>Maße in cm</b> B 135</p> <p><b>Typen-Nr.</b> 9612</p>	<p><b>Vitrinen-Bel. 6,91 Watt</b> Für Type: 1151</p> <p>Diese Leuchte enthält eine eingebaute, nicht austauschbare LED-Lampe der Energieeffizienzklasse F Halemeier, 100092102</p>  <p><b>Maße in cm</b> B 144</p> <p><b>Typen-Nr.</b> 9613</p>	<p><b>Vitrinen-Bel. 5,09 Watt</b> Für Type: 6111</p> <p>Diese Leuchte enthält eine eingebaute, nicht austauschbare LED-Lampe der Energieeffizienzklasse F Halemeier 100092103</p>  <p><b>Maße in cm</b> B 106</p> <p><b>Typen-Nr.</b> 9615</p>
<p><b>Vitrinen-Bel. 7,87 Watt</b> Für Typen: 6171</p> <p>Diese Leuchte enthält eine eingebaute, nicht austauschbare LED-Lampe der Energieeffizienzklasse F Halemeier 100092104</p>  <p><b>Maße in cm</b> B 164</p> <p><b>Typen-Nr.</b> 9614</p>	<p><b>Regal-Bel. 5,62 Watt</b> Für Type: 7031</p> <p>Diese Leuchte enthält eine eingebaute, nicht austauschbare LED-Lampe der Energieeffizienzklasse G Klebe 100095102, 32.863.033ww + Klebe 100095103, 32.864.033ww</p>  <p><b>Maße in cm</b> H 117</p> <p><b>Typen-Nr.</b> 9622</p>	<p><b>Regal-Bel. 7,87 Watt</b> Für Typen: 0031</p> <p>Diese Leuchte enthält eine eingebaute, nicht austauschbare LED-Lampe der Energieeffizienzklasse G Klebe 100095104, 32.863.043ww + Klebe 100095105, 32.864.043ww</p>  <p><b>Maße in cm</b> H 164</p> <p><b>Typen-Nr.</b> 9623</p>	<p><b>Vitrinen-Bel. 5,38 Watt</b> Für Typen: 0041 0042 0071 0072</p> <p>Diese Leuchte enthält eine eingebaute, nicht austauschbare LED-Lampe der Energieeffizienzklasse F Halemeier 100092105,</p>  <p><b>Maße in cm</b> H 112</p> <p><b>Typen-Nr.</b> 9624</p>

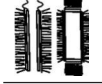
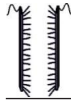
Konstruktionsbedingt sind die von uns eingesetzten LED Strips nicht austauschbar, da sie als Schutz vor elektrostatischer Entladung (ESD) und zur Kühlung der LED fest auf Trägerprofile wie z. B. Aluprofile aufgeklebt werden müssen. Somit gewähren wir eine durchgehend hohe Langlebigkeit unserer Leuchten. Technisch bedingte Modell- und Maßänderungen vorbehalten! Modelle gesetzlich geschützt! Aufgrund von unterschiedlichen Ausführungen und Funktionen können die angegebenen Maßangaben auf der AB im Einzelfall leicht variieren.

	<p><b>Regal-Bel. 6,77 Watt</b> Für Type: 0032 Diese Leuchte enthält eine eingebaute, nicht austauschbare LED-Lampe der Energieeffizienzklasse G Klebe 100095106, 32.863.053ww + Klebe 100095107, 32.864.053ww + Klebe 100095108, 32.863.063ww + Klebe 100095109, 32.864.063ww</p> 	<p><b>Regal-Bel. 8,16 Watt</b> Für Type: 0033 Diese Leuchte enthält eine eingebaute, nicht austauschbare LED-Lampe der Energieeffizienzklasse G Klebe 100095106, 32.863.053ww + Klebe 100095107, 32.864.053ww</p> 	<p><b>Panel-Bel. 4,8 Watt</b> Für Type: 1159 1153 Diese Leuchte enthält eine eingebaute, nicht austauschbare LED-Lampe der Energieeffizienzklasse F Halemeier 100094035,</p> 	<p><b>Panel-Bel. 4,51 Watt</b> Für Type: 1199 Diese Leuchte enthält eine eingebaute, nicht austauschbare LED-Lampe der Energieeffizienzklasse F Halemeier 100094036,</p> 
<b>Maße in cm</b>	H 85/56	H 85/85	B 150	B 188
<b>Typen-Nr.</b>	<b>9631</b>	<b>9632</b>	<b>9711</b>	<b>9712</b>

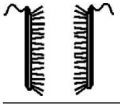
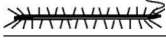
	<p><b>Indirekte Bel. Tür-Bel. 28,32 Watt</b> Für Type: 0081 0085 Diese Leuchte enthält eine eingebaute, nicht austauschbare LED-Lampe der Energieeffizienzklasse F</p> 	<p><b>Indirekte Bel. Tür-Bel. 19,68 Watt</b> Für Type: 7101 Diese Leuchte enthält eine eingebaute, nicht austauschbare LED-Lampe der Energieeffizienzklasse F</p> 	<p><b>Tür-Bel. 12,96 Watt</b> Für Type: 7021 7022 Diese Leuchte enthält eine eingebaute, nicht austauschbare LED-Lampe der Energieeffizienzklasse F</p> 	<p><b>Tür-Bel. 18,24 Watt</b> Für Type: 0023 0024 Diese Leuchte enthält eine eingebaute, nicht austauschbare LED-Lampe der Energieeffizienzklasse F</p> 
<b>Maße in cm</b>	H 138/138	H 93/93	H 138	H 138/35/31
<b>Typen-Nr.</b>	<b>9811</b>	<b>9812</b>	<b>9813</b>	<b>9814</b>

	<p><b>Vitrinen-Bel. 2,88 Watt</b> Für Type: 8081 8082 Diese Leuchte enthält eine eingebaute, nicht austauschbare LED-Lampe der Energieeffizienzklasse F</p> 	<p><b>Wandboard-Bel. 15,36 Watt</b> Für Type: 1171 Diese Leuchte enthält eine eingebaute, nicht austauschbare LED-Lampe der Energieeffizienzklasse F</p> 	<p><b>Wandboard-Bel. 3,36 Watt</b> Für Type: 1051 Diese Leuchte enthält eine eingebaute, nicht austauschbare LED-Lampe der Energieeffizienzklasse F</p> 	<p><b>Vitrinen-Bel. 3,84 Watt</b> Für Type: 2141 Diese Leuchte enthält eine eingebaute, nicht austauschbare LED-Lampe der Energieeffizienzklasse F</p> 
<b>Maße in cm</b>	B 65	B 169	B 44	B 86
<b>Typen-Nr.</b>	<b>9625</b>	<b>9715</b>	<b>9716</b>	<b>9842</b>

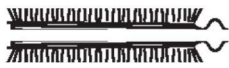
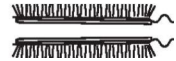
	<p><b>Board-Bel.</b> Für Type: 3215 3216 4193</p> 	<p><b>Board-Bel.</b> Für Type: 3217</p> 	<p><b>Board-Bel.</b> Für Type: 6041 6042</p> 
<b>Maße in cm</b>	2 x B 84	2 x B 210	2 x B 101
<b>Typen-Nr.</b>	<b>9717</b>	<b>9718</b>	<b>9720</b>

Konstruktionsbedingt sind die von uns eingesetzten LED Strips nicht austauschbar, da sie als Schutz vor elektrostatischer Entladung (ESD) und zur Kühlung der LED fest auf Trägerprofile wie z. B. Aluprofile aufgeklebt werden müssen. Somit gewähren wir eine durchgehend hohe Langlebigkeit unserer Leuchten. Technisch bedingte Modell- und Maßänderungen vorbehalten! Modelle gesetzlich geschützt! Aufgrund von unterschiedlichen Ausführungen und Funktionen können die angegebenen Maßangaben auf der AB im Einzelfall leicht variieren.

**Wandboard-Bel.**  
Für Typen:  
1161

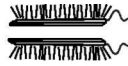

**Maße in cm** 2 x B 152  
**Typen-Nr.** 9723

**Board-Bel.**  
Für Typen:  
0091



**Maße in cm** 2 x B 67  
**Typen-Nr.** 9724

**Paneel-Bel.**  
Für Typen:  
6163  
6164



**Maße in cm** B 91,3 x B 33  
**Typen-Nr.** 9639

**Vitrinen-Bel.**  
Für Typen:  
3215 3216  
4193



**Maße in cm** B 194  
**Typen-Nr.** 9641

**Vitrinen-Bel.**  
Für Typen:  
6121  
6122



**Maße in cm** B 121  
**Typen-Nr.** 9643

**Vitrinen-Bel.**  
Für Typen:  
0091



**Maße in cm** B 86  
**Typen-Nr.** 9644

**Vitrinen-Bel.**  
Für Typen:  
2142



**Maße in cm** B 120  
**Typen-Nr.** 9618

**Regal-Bel.**  
Für Typen:  
6024



**Maße in cm** H 115  
**Typen-Nr.** 9633

**Regal-Bel.**  
Für Typen:  
8024



**Maße in cm** H 154  
**Typen-Nr.** 9634

**Tür-Bel.**  
Für Typen:  
6031 6032  
6161 6162  
6163 6164



**Maße in cm** 2 x H 123  
**Typen-Nr.** 9821

**Regal-Bel.**  
Für Typen:  
8071  
8072



**Maße in cm** 2 x H 173  
**Typen-Nr.** 9635

**Paneel-Bel.**  
Für Typen:  
6161  
6162



**Maße in cm** B 91,3 x B 33  
**Typen-Nr.** 9636

**Paneel-Bel.**  
Für Typen:  
1157



**Maße in cm** B 154  
**Typen-Nr.** 9637

**Paneel-Bel.**  
Für Typen:  
1197



**Maße in cm** B 192  
**Typen-Nr.** 9638

Konstruktionsbedingt sind die von uns eingesetzten LED Strips nicht austauschbar, da sie als Schutz vor elektrostatischer Entladung (ESD) und zur Kühlung der LED fest auf Trägerprofile wie z. B. Aluprofile aufgeklebt werden müssen. Somit gewähren wir eine durchgehend hohe Langlebigkeit unserer Leuchten. Technisch bedingte Modell- und Maßänderungen vorbehalten! Modelle gesetzlich geschützt! Aufgrund von unterschiedlichen Ausführungen und Funktionen können die angegebenen Maßangaben auf der AB im Einzelfall leicht variieren.



**4 Kanal Funkfernbedienung mit 1 Empfänger**

- zur Steuerung von bis zu 4 Kanälen (sekundär)
- unterschiedliches Dimmen der einzelnen Kanäle möglich
- 1 Trafo anschließbar (max. 30 Watt)

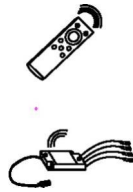

Handsender  
inkl. 1 Empfän-

Maße in cm

Typen-Nr.

0125

**Steckdosenleiste**

Funkfernswitcher Fuß oder Hand  
Zwei Steckdosen mit Dauerstrom/  
Vier Steckdosen geschaltet

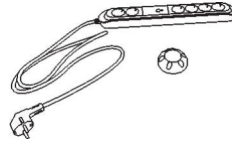

0130

**Touchschalter**

mit Ein-/Aus- und Dimmfunktion.

Jeder Wandkombination mit Beleuchtungen wird ein Touchschalter kostenlos zugefügt. Dabei sind alle Elemente mit einem Kabel miteinander verbunden.

Bei gewünschter Einzelschaltung sind weitere Touchschalter gegen Berechnung zu bestellen.



Ø 2

0140

**Zusätzlicher Empfänger für Funkfernbedienung 0125**

- notwendig bei:
- Überschreitung der Trafolast (max. 30 Watt)
  - räumlicher Trennung der zu schaltenden Elemente, sofern diese nicht mit einem Kabel verbunden werden sollen oder können.



Maße in cm

Typen-Nr.

0116

**Akku-Einheit**

- inkl. Touchschalter
- USB-C Ladegerät
  - Dimmfunktion
  - für max. 10W Anschlussleistung
  - Akkuladefzeit abhängig von der Beleuchtungswattage
- Für Typen:

**Akku 0148 nicht in Verbindung mit der Funkfernbedienung 0125 zu empfehlen!**

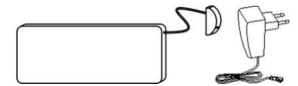

0148

**Baumscheibenleuchte 5,5 Watt**

Stahlseil

Diese Leuchte enthält eine eingebaute, nicht austauschbare LED-Lampe der Energieeffizienz-

klasse F  
HARTMANN  
840099011,  
840099011

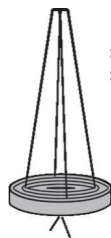



Maße in cm













Typen-Nr.

Ø CA.60 H 4,5

9903

Esstisch 1	Artikel-Nr.	Maße B/H/T in cm	Personen
	8410-0524	L 160/260 B 88/95 H 76	6-10
	8410-0525	L 190/290 B 88/95 H 76	8-12
 <p>Standard: zwei Kopfauszüge</p>	<p>Esstisch mit Kopfauszug Kerneiche Natur Gestell Holz/ Metall anthrazit</p>		Keine Sonderanfertigungen möglich

Esstisch 3	Artikel-Nr.	Maße B/H/T in cm	Personen
	8410-1530	L 190 B 95 H 76	8
	<p>Esstisch mit fester Platte Schweizer Kante Applikation Rinde</p> <p>LED-Beleuchtung mit Ladegerät und Kabel</p> <p>Artikel-Nr. 0135 Diese Leuchte enthält eine eingebaute, nicht austausch- bare LED-Lampe der Energieeffizienzklasse F Esstisch 3</p>		Keine Sonderanfertigungen möglich
 <p>Standard: feste Platte</p>			

<b>Material</b>	 <b>Kerneiche Natur</b> Klassischer Eichenlook	 <b>Kerneiche Umato</b> Dunkle Färbung durch Räucherverfahren	 <b>Metall</b> Anthrazit	
<b>Gestell/ Funktion</b>	 <b>Gesundes Sitzen</b>	 <b>Gesundes Sitzen + Drehrückholfunktion 360°</b>	 <b>Drehrückholfunktion 180°</b>	
	 <b>Beim Stuhl mit Federung besteht die Möglichkeit die Sitzschale zu arretieren. Der Stuhl bewegt sich dann nicht.</b>		 <b>Drehfunktion 360°</b>	
<b>Bezug</b>	 <b>Stoff</b>	 <b>Stoff-Leder-Mix</b>	 <b>Leder</b>	
	 <b>Comfort</b> Stühle & Bänke dieser Klasse verfügen über eine besonders komfortable Polsterung.			
	<b>Stoffe:</b> 55 Marine 58 Grau 67 Haselnuss 68 Shark Grey 69 Ivory 55B Sand 56B Kaffee	57B Mint 58B Anthrazit 74 Mittelgrau 75 Dunkelbeige 76 Hellbraun 77 Oliv 97 Anthrazit	<b>Leder:</b> 12 Braun 13 Grau 16 Schwarz 21 Dunkelgrün 22 Cognac 23 Atlantikblau 26 Sahara	<b>Microfaser:</b> 50M Beige 51M Braun 52M Anthrazit 53M Grün 54M Blau
			<b>Flachgewebe:</b> 50F Beige 51F Braun 52F Dunkelbraun 53F Grün 54F Blau	

Bei Bestellung kombinierbarer Bezüge immer angeben:  
Bezug 1: außen  
Bezug 2: innen



Bei Stühlen mit lederbezogenen Sitzschalen ist eine leichte Wellenbildung möglich.

























### AKTIVES SITZEN WIRD GEFÖRDERT.



Ähnlich wie bei einem Gymnastikball hält dich die Elastic-Aktiv-Federung ständig in Bewegung, entlastet damit die Bandscheiben und verbessert die Durchblutung. Zudem trainieren die Mikrobewegungen deine Rückenmuskulatur, beugen dadurch Haltungsschäden vor und schonen so deinen Rücken.



	Funktion	Holzart		Artikel-Nr.	Maße B x H x T x SH in cm	Zuschnittmaße für Leder-/ Stoffzugabe	Bezug außen / innen		
		Natur 	Metall 					 	
 RICO Hartmann		Kerneiche Natur		8410-1717	61 x 84 x 63 x 51		Stoff 1 / Stoff 2		
Holzgestell  H1		Kerneiche Natur					Stoff 1 / Leder 2		
							Leder 1 / Stoff 2		
		Kerneiche Natur		8410-1735	61 x 84 x 63 x 51		Stoff 1 / Stoff 2		
							Stoff 1 / Leder 2		
H2		Kerneiche Natur					Leder 1 / Stoff 2		
							Leder 1 / Leder 2		
	 H3		Kerneiche Natur		8410-1718	61 x 84 x 63 x 51		Stoff 1 / Stoff 2	
								Stoff 1 / Leder 2	
M1		Metall Anthr. - Natur		8410-1736	61 x 84 x 63 x 51		Leder 1 / Stoff 2		
							Stoff 1 / Leder 2		
	 M2		Metall Anthr. - Natur		8410-1720	61 x 84 x 63 x 50		Leder 1 / Stoff 2	
								Stoff 1 / Leder 2	
M3		Metall Anthr. - Natur		8410-1737	61 x 84 x 63 x 51		Leder 1 / Stoff 2		
							Stoff 1 / Leder 2		
	 M3		Metall Anthr. - Natur					Leder 1 / Stoff 2	
								Stoff 1 / Leder 2	
Holz + Metallgestell  HM1		Kerneiche Natur		8410-1719	61 x 84 x 63 x 50		Stoff 1 / Stoff 2		
							Stoff 1 / Leder 2		
	 HM2		Kerneiche Natur		8410-1738	61 x 84 x 63 x 51		Leder 1 / Stoff 2	
								Stoff 1 / Leder 2	
HM2		Kerneiche Natur					Leder 1 / Stoff 2		
							Leder 1 / Leder 2		

Konstruktionsbedingt sind die von uns eingesetzten LED Strips nicht austauschbar, da sie als Schutz vor elektrostatischer Entladung (ESD) und zur Kühlung der LED fest auf Trägerprofile wie z. B. Aluprofile aufgeklebt werden müssen. Somit gewähren wir eine durchgehend hohe Langlebigkeit unserer Leuchten. Technisch bedingte Modell- und Maßänderungen vorbehalten! Modelle gesetzlich geschützt! Aufgrund von unterschiedlichen Ausführungen und Funktionen können die angegebenen Maßangaben auf der AB im Einzelfall leicht variieren.

**RENE Hartmann**

**Bank RENE Hartmann**



**Artikel-Nr.**

8410-1678

**Ausführung Gestell**

Holz

**Bezug außen / innen**

Stoff 1 / Stoff 2

Leder 1 / Stoff 2

Leder 1 / Leder 2

**Maße B/H/T in cm**

B 188 H 91 T 61 SH 50

Zuschnittmaße für Leder-/ Stoffzugabe

6 m<sup>2</sup>

**RENE Hartmann**

**Stuhl RENE Hartmann**



**Artikel-Nr.**

8410-1616

**Ausführung Gestell**

Holz  
Gesundes Sitzen

**Bezug außen / innen**

Stoff 1 / Stoff 2

Leder 1 / Stoff 2

Leder 1 / Leder 2

**Maße B/H/T in cm**

B 55 H 91 T 61 SH 50

Zuschnittmaße für Leder-/ Stoffzugabe

2,5 m<sup>2</sup>

**Stuhl RENE Hartmann**



**Artikel-Nr.**

8410-1617

**Ausführung Gestell**

Holz  
Drehrückholft. 180°

**Bezug außen / innen**

Stoff 1 / Stoff 2

Leder 1 / Stoff 2

Leder 1 / Leder 2

**Maße B/H/T in cm**

B 55 H 91 T 61 SH 50

Zuschnittmaße für Leder-/ Stoffzugabe

2,5 m<sup>2</sup>

**RICARDO Hartmann**

**Stuhl RICARDO Hartmann**



**Artikel-Nr.**

8410-1700

**Ausführung Gestell**

Metall anthrazit  
Drehrückholft. 180°

**Bezug außen / innen**

Stoff 1 / Stoff 2

Stoff 1 / Leder 2

Leder 1 / Stoff 2

Leder 1 / Leder 2

**Maße B/H/T in cm**

B 55 H 91 T 61 SH 49

Zuschnittmaße für Leder-/ Stoffzugabe

2,5 m<sup>2</sup>

Konstruktionsbedingt sind die von uns eingesetzten LED Strips nicht austauschbar, da sie als Schutz vor elektrostatischer Entladung (ESD) und zur Kühlung der LED fest auf Trägerprofile wie z. B. Aluprofile aufgeklebt werden müssen. Somit gewähren wir eine durchgehend hohe Langlebigkeit unserer Leuchten. Technisch bedingte Modell- und Maßänderungen vorbehalten! Modelle gesetzlich geschützt! Aufgrund von unterschiedlichen Ausführungen und Funktionen können die angegebenen Maßangaben auf der AB im Einzelfall leicht variieren.

Bei Bestellung kombinierbarer Bezüge immer angeben:  
 Bezug 1: außen  
 Bezug 2: innen



Entdecken Sie unsere Wechselgleiter aus Teflon oder Filz, für Ihr Bankgestell und die Gegebenheiten des Bodens bei Ihnen zuhause.



**Bank EANA Hartmann**

Bank **EANA Hartmann**



**Artikel-Nr.**

8410-1696

**Ausführung Gestell**

- Metall

**Sonderanfertigung**

Kein Sondermaß möglich!

**Bezug außen / innen**

Stoff 1 / Stoff 2

Stoff 1 / Leder 2

Leder 1 / Stoff 2

Leder 1 / Leder 2

**Maße B/H/T in cm**

B 190 H 92 T 74

Zuschnittmaße für  
 Leder-/ Stoffzugabe

**NAAJA Hartmann**

Stuhl **NAAJA Hartmann**

**Holzart**

**Artikel-Nr.**

8410-1722



**Ausführung Gestell**

- Holz  
 - Gesundes Sitzen

**Bezug**

Stoff

Leder

**Maße B/H/T in cm**

B 56 H 89 T 60 SH 48

Zuschnittmaße für  
 Leder-/ Stoffzugabe



Beim Stuhl mit Federung besteht die Möglichkeit die Sitzschale zu arretieren. Der Stuhl bewegt sich dann nicht.





Couchtisch  
 Applikation Rinde mit Glasabdeckung  
 2 Ablagefächer  
 Kufen Metall anthrazit

LED-Beleuchtung mit Akku,  
 Ladegerät und Kabel  
 Artikel-Nr. 0127 Preis € 183,-  
 Brenndauer  
 ca. 26 h  
 Diese Leuchte enthält eine eingebaute,  
 nicht austauschbare LED-Lampe der  
 Energieeffizienzklasse F  
 Klebe 10000127, 39.411.200ww

Holzart	Artikel-Nr.	Maße B/H/T in cm
Kerneiche natur	8410-0425	L 125 B 75 H 43



Beistelltisch  
 Glasplatte parsolbrunze  
 Baumscheibe  
 Metallgestell anthrazit

Holzart	Artikel-Nr.	Maße B/H/T in cm
Kerneiche natur	8410-0472	Ø 52 H 53



Beistelltisch  
 Glasplatte parsolbrunze  
 Baumscheibe  
 Metallgestell anthrazit

Holzart	Artikel-Nr.	Maße B/H/T in cm
Kerneiche natur	8410-0473	Ø 80 H 41



Das „Goldene M“ ist das einzige in Deutschland offiziell anerkannte Gütezeichen für Möbel und gilt auch europaweit als ein strenger Nachweis für Möbelqualität. Unsere Möbel haben alle Tests der Deutschen Gütegemeinschaft Möbel (DGM) auf Haltbarkeit, Materialgüte, Langlebigkeit, Sicherheit, Gesundheits- und Umweltverträglichkeit bestanden.





Couchtisch  
mit Rindenapplikation  
Kufen Metall anthrazit  
Tischplatte höhenverstellbar

LED-Beleuchtung mit Ladegerät  
und Kabel  
Artikel-Nr. 0135 Preis € 177,-  
Brenndauer  
ca. 6 h  
Diese Leuchte enthält eine eingebaute,  
nicht austauschbare LED-Lampe der  
Energieeffizienzklasse F



Holzart	Artikel-Nr.	Maße B/H/T in cm
Kerneiche natur	8410-1410	L 105 B 75 H 47/64



Couchtisch  
1x Schubkasten  
1x Glasablage (ESG) parsolbrunze  
Rinden- oder Spaltholzapplikation  
Bodenplatte Holz anthrazit

Couchtisch-Bel. + Akku 0148  
Artikel-Nr. 9851 Preis € 168,-  
Brenndauer  
ca. 6 h  
Diese Leuchte enthält eine eingebaute,  
nicht austauschbare LED-Lampe  
der Energieeffizienzklasse F



Holzart	Artikel-Nr.	Maße B/H/T in cm
Kerneiche Natur - Applikation Rinde	8410-1457	L 100 B 70 H 49

**Sie haben noch Fragen?  
Wir helfen Ihnen gern.**



**Kontakt:**

Hartmann Möbelwerke GmbH  
Hörster 20 • D-48361 Beelen  
+49 (0) 25 86 88 90  
info@moebel-hartmann.com  
www.moebel-hartmann.com



**Pinterest:**

[www.pinterest.com/  
HartmannMoebel](http://www.pinterest.com/HartmannMoebel)



**Facebook:**

[www.facebook.com/  
moebel.hartmann](http://www.facebook.com/moebel.hartmann)



**Instagram:**

[www.instagram.com/  
hartmann\\_moebel](http://www.instagram.com/hartmann_moebel)



**Youtube:**

[www.youtube.com/  
MoebelHartmann](http://www.youtube.com/MoebelHartmann)



**Twitter:**

[www.twitter.com/  
MoebelHartmann](http://www.twitter.com/MoebelHartmann)

**hartmann**  
Von der Natur empfohlen.