

Möbel LETZ

Finden und Wohlfühlen



Typenplan

Runa von Hartmann - Vitrine aus massiver Kerneiche Natur

Wichtiger Hinweis für Sie

Etwaige Hinweise des Herstellers in dieser Produktinformation, die sich auf die Gewährleistung beziehen, haben für Sie keinerlei Bindungswirkung und können von Ihnen ignoriert werden. Ihre gesetzlichen Gewährleistungsrechte als Verbraucher uns gegenüber, als Ihrem Verkäufer, werden dadurch in keiner Weise berührt oder eingeschränkt. Sie können sich wegen aller Mängel jederzeit an uns wenden. Darüber hinaus gehende Herstellergarantien bleiben natürlich unberührt. Dieser Artikel wird hergestellt von HARTMANN Möbelwerke GmbH, Hörster 20, 48361 Beelen, Deutschland, info@moebel-hartmann.com

Möbel Letz GmbH
Am Gewerbepark 11
06895 Zahna-Elster

Tel.: 035383 - 6018 50

Fax.: 035383 - 6018 17

Typenliste



RUNA

**Wohnraum-System
Kerneiche Natur massiv**

**Oberfläche gebürstet
und lackiert**

hartmann
Von der Natur empfohlen.

Kombi Nr. V20

Applikation **Rinde**
Kombination bestehend aus:

- 1 x 1045 1 x 1152
- 1 x 3211 1 x 0033
- 1 x 1199

Maße B/H/T in cm 322 / 223 / 49/20

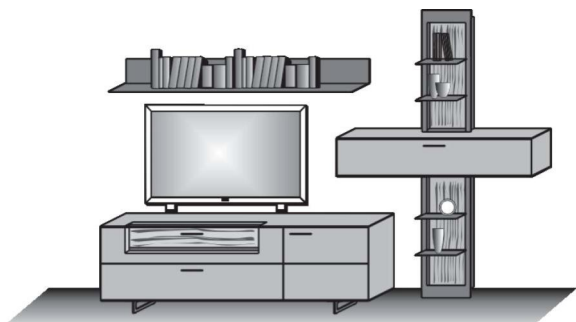

Extras	Typen-Nr.	
Vitrinen-Bel.	9612	_____
Regal-Bel.	9632	_____
Paneel-Bel.	9712	_____

Kombi Nr. V24

Applikation **Rinde**
Kombination bestehend aus:

- 1 x 3191 1 x 0031
- 1 x 1159 1 x 3062
- 1 x 1031 1 x 7031

Maße B/H/T in cm 298 / 214 / 49/20

Extras	Typen-Nr.	
Vitrinen-Bel.	9622	_____
Regal-Bel.	9623	_____
Regal-Bel.	9711	_____
Paneel-Bel.	2x 0146	_____

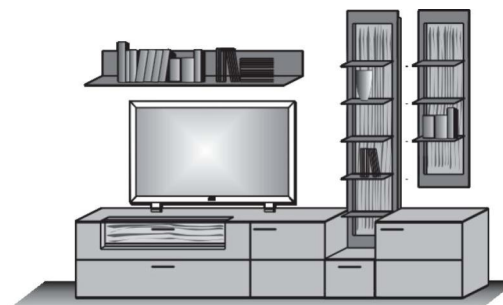

Kombi Nr. 26

Applikation **Rinde**
Kombination bestehend aus:

- 1 x 1045 1 x 1152
- 1 x 3211 2 x 0032
- 1 x 1199

Maße B/H/T in cm 346 / 225 / 49/20

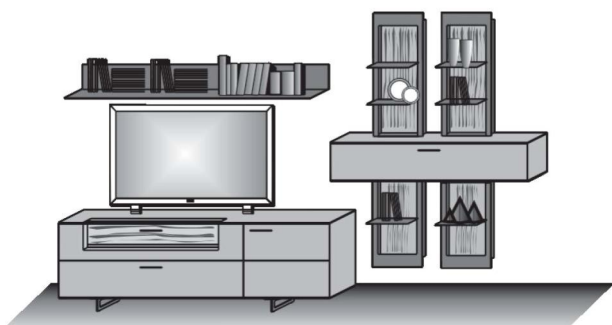

Extras	Typen-Nr.	
Vitrinen-Bel.	9612	_____
Regal-Bel. (2x)	9631	_____
Paneel-Bel.	9712	_____

Kombi Nr. 28

Applikation **Rinde**
Kombination bestehend aus:

- 1 x 0072 1 x 3213
- 1 x 1045 1 x 1199

Maße B/H/T in cm 298 / 205 / 49/20

Extras	Typen-Nr.	
Vitrinen-Bel.	9624	_____
Paneel-Bel.	9712	_____



Konstruktionsbedingt sind die von uns eingesetzten LED Strips nicht austauschbar, da sie als Schutz vor elektrostatischer Entladung (ESD) und zur Kühlung der LED fest auf Trägerprofile wie z. B. Aluprofile aufgeklebt werden müssen. Somit gewähren wir eine durchgehend hohe Langlebigkeit unserer Leuchten. Technisch bedingte Modell- und Maßänderungen vorbehalten! Modelle gesetzlich geschützt! Aufgrund von unterschiedlichen Ausführungen und Funktionen können die angegebenen Maßangaben auf der AB im Einzelfall leicht variieren.

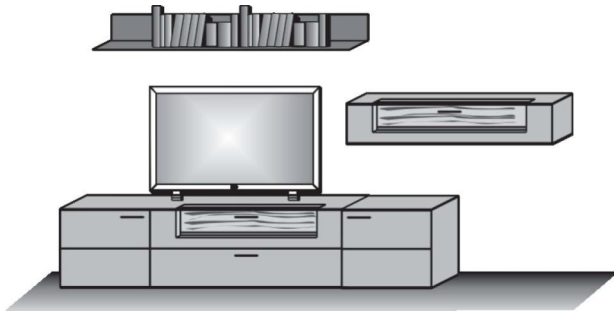

Kombi Nr. 30

Applikation **Rinde**

Kombination bestehend aus:

1 x 3212 1 x 1199
1 x 3062 1 x 1151

Maße B/H/T in cm

346 / 185 / 49/20

Extras

Typen-Nr.

Vitrinen-Bel.	9612	_____
Vitrinen-Bel.	9613	_____
Paneel-Bel.	9712	_____

Kombi Nr. V36

Applikation **Rinde**

Kombination bestehend aus:

1 x 2141 1 x 0023
1 x 2171 1 x 1171
1 x 1051

Maße B/H/T in cm

335 / 211 / 44

Extras

Typen-Nr.

Wandboard-Bel.	9715	_____
Tür-Bel.	9814	_____
Vitrinen-Bel.	9842	_____
Wandboard-Bel.	9716	_____

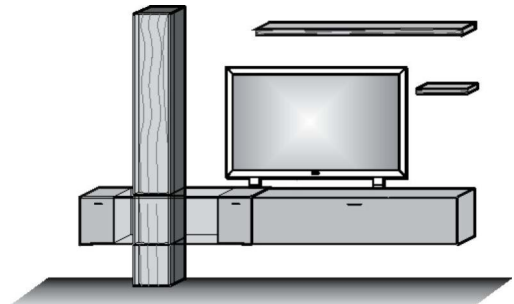

Kombi Nr. E56

Applikation **Rinde**

Kombination bestehend aus:

1 x 5151 1 x 3212
1 x 3062

Maße B/H/T in cm **298 / 200 / 49/24**

Preis €

Extras	Typen-Nr.	
Indirekte Bel.	9815	_____
Vitrinen-Bel.	9612	_____
Wandboard	2x 1051	_____
Wandboard-Bel.	2x 9716	_____

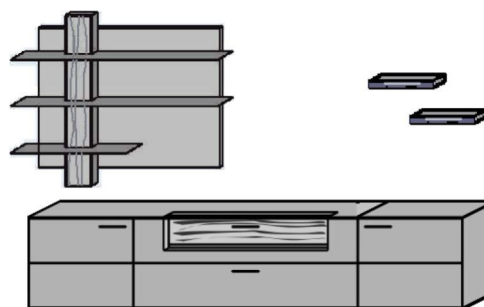

6 Konstruktionsbedingt sind die von uns eingesetzten LED Strips nicht austauschbar, da sie als Schutz vor elektrostatischer Entladung (ESD) und zur Kühlung der LED fest auf Trägerprofile wie z. B. Aluprofile aufgeklebt werden müssen. Somit gewähren wir eine durchgehend hohe Langlebigkeit unserer Leuchten. Technisch bedingte Modell- und Maßänderungen vorbehalten! Modelle gesetzlich geschützt! Aufgrund von unterschiedlichen Ausführungen und Funktionen können die angegebenen Maßangaben auf der AB im Einzelfall leicht variieren.

Kombi Nr. V42

Applikation **Rinde**

Kombination bestehend aus:

- 1 x 3215
- 1 x 8072

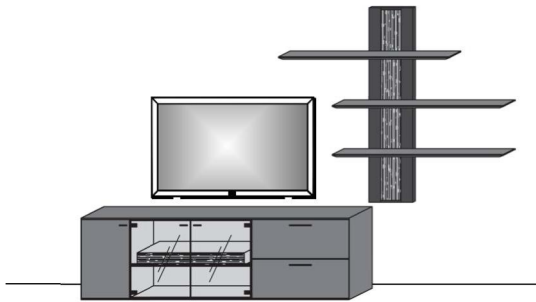

Maße B/H/T in cm **315 / 225 / 44**

Extras	Typen-Nr.
Board-Bel. für 3215	9717
Vitrinen-Bel. für 3215	9641
Regal-Bel. für 8072	9635

Kombi Nr. V44

Applikation **Rinde**

Kombination bestehend aus:

- 1 x 2142 1 x 8072
- 1 x 2171 1 x 2031

Maße B/H/T in cm **317 / 225 / 44**

Extras	Typen-Nr.
Vitrinen-Bel. für 2142	9618
Regal-Bel. für 8072	9635

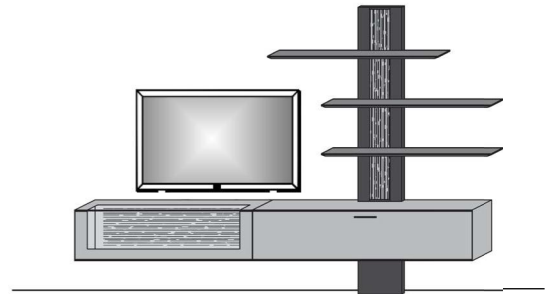

Kombi Nr. V46

Applikation **Rinde**

Kombination bestehend aus:

- 1 x 2142 1 x 6164
- 1 x 2171

Maße B/H/T in cm **317 / 205 / 44**

Extras	Typen-Nr.
Vitrinen-Bel. für 2142	9618
Tür-Bel. für 6164	9821
Paneel-Bel. für 6164	9639

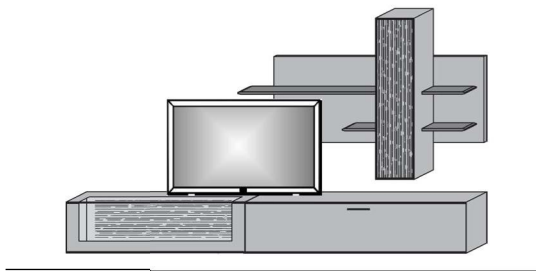

Kombi Nr. V48

Applikation **Rinde**

Kombination bestehend aus:

- 1 x 3215 2 x 8024
- 1 x 6024

Maße B/H/T in cm **279 / 215 / 44**

Extras	Typen-Nr.
Board-Bel. für 3215	9717
Vitrinen-Bel. für 3215	9641
Regal-Bel. für 6024	9633
2x Regal-Bel. für 8024	9634

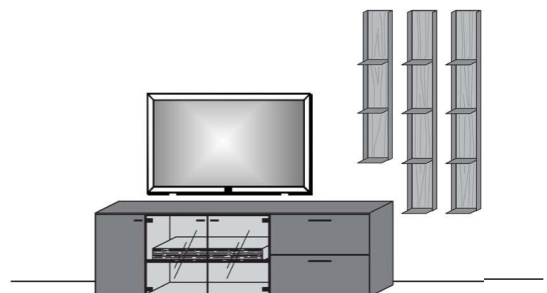

Konstruktionsbedingt sind die von uns eingesetzten LED Strips nicht austauschbar, da sie als Schutz vor elektrostatischer Entladung (ESD) und zur Kühlung der LED fest auf Trägerprofile wie z. B. Aluprofile aufgeklebt werden müssen. Somit gewähren wir eine durchgehend hohe Langlebigkeit unserer Leuchten. Technisch bedingte Modell- und Maßänderungen vorbehalten! Modelle gesetzlich geschützt! Aufgrund von unterschiedlichen Ausführungen und Funktionen können die angegebenen Maßangaben auf der AB im Einzelfall leicht variieren.

Kombi Nr. V50

Applikation **Rinde**

Kombination bestehend aus:

1 x 3217 1 x 1161
1 x 6042 1 x 1051

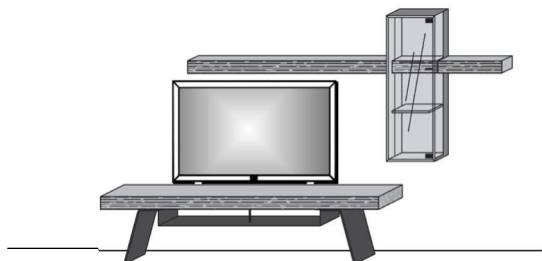

Maße B/H/T in cm XXX / XXX / 44

Extras	Typen-Nr.	
Wandboard-Bel. für 1051	9716	
Wandboard-Bel. für 1161	9723	
Board-Bel. für 3217	9718	
Boden-Bel. für 6042	9725	

Kombi Nr. V52

Applikation **Rinde**

Kombination bestehend aus:

1 x 2143 3 x 6024
1 x 2171

Maße B/H/T in cm 317 / 205 / 44

Extras	Typen-Nr.	
3x Regal-Bel. für 6024	9633	

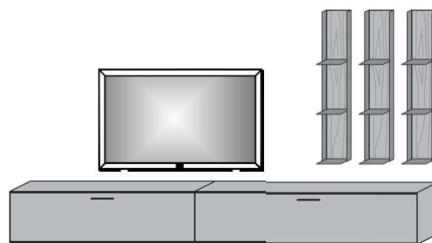

Kombi Nr. V54

Applikation **Rinde**

Kombination bestehend aus:

1 x 3215 2 x 1157
1 x 1045

Maße B/H/T in cm 327 / 180 / 44

Extras	Typen-Nr.	
Board-Bel. für 3215	9717	
Vitrinen-Bel. für 3215	9641	
2x Paneel-Bel. für 1157	9637	

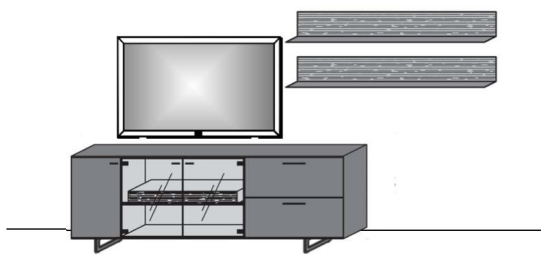

Kombi Nr. V56

Applikation **Rinde**

Kombination bestehend aus:

1 x 3215
1 x 6162

Maße B/H/T in cm 277 / 205 / 44

Extras	Typen-Nr.	
Board-Bel. für 3215	9717	
Vitrinen-Bel. für 3215	9641	
Tür-Bel. für 6162	9821	
Paneel-Bel. für 6162	9636	

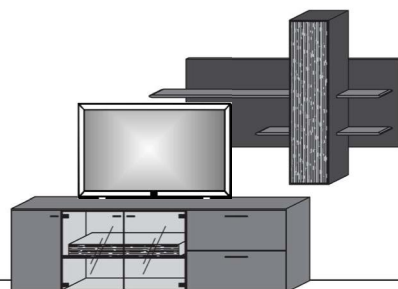

Konstruktionsbedingt sind die von uns eingesetzten LED Strips nicht austauschbar, da sie als Schutz vor elektrostatischer Entladung (ESD) und zur Kühlung der LED fest auf Trägerprofile wie z. B. Aluprofile aufgeklebt werden müssen. Somit gewähren wir eine durchgehend hohe Langlebigkeit unserer Leuchten. Technisch bedingte Modell- und Maßänderungen vorbehalten! Modelle gesetzlich geschützt! Aufgrund von unterschiedlichen Ausführungen und Funktionen können die angegebenen Maßangaben auf der AB im Einzelfall leicht variieren.

Kombi Nr. V58

Applikation **Rinde**
Kombination bestehend aus:

1 x 3212 1 x 8072
1 x 3062

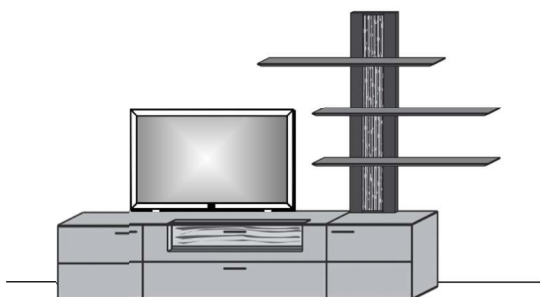

Maße B/H/T in cm 296 / 214 / 49

Extras	Typen-Nr.
Vitrinen-Bel. für 3212	9612
Regal-Bel. für 8072	9635

Kombi Nr. V60

Applikation **Rinde**
Kombination bestehend aus:

1 x 2142 2 x 1157
1 x 2171

Maße B/H/T in cm 317 / 180 / 44

Extras	Typen-Nr.
Vitrinen-Bel. für 2142	9618
2x Paneel-Bel. für 1157	9637

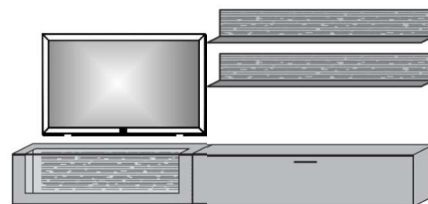

Kombi Nr. V62

Applikation **Rinde**
Kombination bestehend aus:

1 x 3211 2 x 8024
1 x 6024

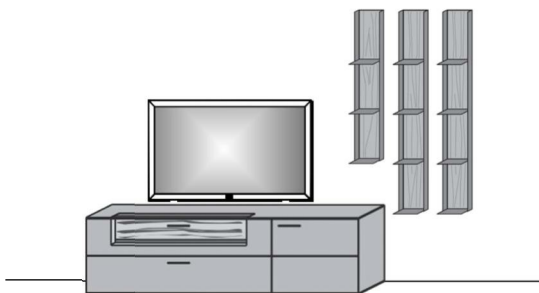

Maße B/H/T in cm 260 / 215 / 49

Extras	Typen-Nr.
Vitrinen-Bel. für 3211	9612
Regal-Bel. für 6024	9633
2x Regal-Bel. für 8024	9634



Langlebigkeit

Nichts ist nachhaltiger als Möbel nur einmal zu kaufen. Dafür sorgen ihr zeitloses Design, die Pflege von Holz- und Leder und ihre Reparaturfähigkeit.

Als Zeichen des Vertrauens in die Qualität seiner Möbel gewährt Ihnen Hartmann eine Verlängerung der Garantie.

Unterteil
 Applikation Rinde
 1 Holztür
 1 Holzklappe mit Glasausschnitt
 1 Doppelschubkasten Holz
 1 Holzboden
 1 Holzeinlegeboden
 1 Kabeldurchlass im Deckblatt
MP Vitr.-Bel.
1 x 9611



Maße in cm B 192 H 61 T 49

Typen-Nr. 3191

Unterteil
 Applikation Rinde
 1 Holztür
 1 Holzklappe mit Glasausschnitt
 1 Doppelschubkasten Holz
 1 Holzboden
 1 Holzeinlegeboden
 1 Kabeldurchlass im Deckblatt
MP Vitr.-Bel.
1 x 9611



Maße in cm B 192 H 61 T 49

Typen-Nr. 3192

Unterteil
 Applikation Rinde
 1 Holztür
 1 Holzklappe mit Glasausschnitt
 1 Doppelschubkasten Holz
 1 Holzboden
 1 Holzeinlegeboden
 1 Kabeldurchlass im Deckblatt
MP Vitr.-Bel.
1 x 9612



Maße in cm B 211 H 61 T 49

Typen-Nr. 3211

Unterteil
 Applikation Rinde
 1 Holztür
 1 Holzklappe mit Glasausschnitt
 1 Doppelschubkasten Holz
 1 Holzboden
 1 Holzeinlegeboden
 1 Kabeldurchlass im Deckblatt
MP Vitr.-Bel.
1 x 9612



Maße in cm B 211 H 61 T 49

Typen-Nr. 3212

Unterteil
 2 Holztüren
 1 Schubkasten
 1 Klappe
 1 Holzboden
 2 Holzeinlegeböden
 1 Kabeldurchlass im Deckblatt



Maße in cm B 211 H 61 T 49

Typen-Nr. 3213

Unterteil
 1 Holztür
 1 Holzeinlegeboden

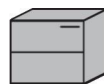

Maße in cm B 67 H 61 T 49

Typen-Nr. 3061 li.



Typen-Nr. 3062 re.

Unterteil
 1 Schubkasten Holz



Maße in cm B 38,5 H 32 T 49

Typen-Nr. 1031

Unterteil
 Applikation Rinde
 1 Holzklappe mit Glasausschnitt
 1 Doppelschubkasten Holz
 1 Kabelausslass



Maße in cm B 145 H 61 T 49

Typen-Nr. 3142

MP Vitr.-Bel.
1 x 9612

Unterteil
 1 Holztür anthrazit gebeizt
 2 Glastüren
 1 Klappe anthrazit gebeizt
 1 Schubkasten anthrazit gebeizt
 1 Rindenboden
 1 Holzboden
 1 Einlegeboden
 1 Kabeldurchlass
MP Board-Bel.
 1x 9717
MP Vitrinen-Bel.
 1x 9641



Maße in cm B 211 H 66 T 44

Typen-Nr. 3215

Unterteil
 1 Holztür anthrazit gebeizt
 2 Glastüren
 1 Klappe anthrazit gebeizt
 1 Schubkasten anthrazit gebeizt
 1 Rindenboden
 1 Holzboden
 1 Einlegeboden
 1 Kabeldurchlass
MP Board-Bel.
 1x 9717
MP Vitrinen-Bel.
 1x 9641



Maße in cm B 211 H 66 T 44

Typen-Nr. 3216

TV-Board
 Applikation Rinde
 mit Holzkuffen
MP Board-Bel.
 1x 9718
Unterbauregal
 1x 1131



Maße in cm B 211 H 51 T 44

Typen-Nr. 3217

Füße
Metall anthrazit
 Für Typen:
 3142
 3191 3192
 3211 3212
 3213 4191
 3061 3062
 6111 6171

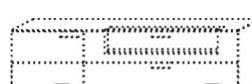

Maße in cm B 12 H 13 T 41

Typen-Nr. 1045

Hängelowboard
 1 Holzklappe

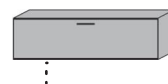

Maße in cm B 144 H 40 T 44

Typen-Nr. 2143

Hängelowboard
 1 Holzklappe
 1 Holzeinlegeboden
 1 Kabelausslass

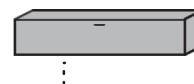

Maße in cm B 173 H 40 T 44

Typen-Nr. 2171

Konstruktionsbedingt sind die von uns eingesetzten LED Strips nicht austauschbar, da sie als Schutz vor elektrostatischer Entladung (ESD) und zur Kühlung der LED fest auf Trägerprofile wie z. B. Aluprofile aufgeklebt werden müssen. Somit gewähren wir eine durchgehend hohe Langlebigkeit unserer Leuchten. Technisch bedingte Modell- und Maßänderungen vorbehalten! Modelle gesetzlich geschützt! Aufgrund von unterschiedlichen Ausführungen und Funktionen können die angegebenen Maßangaben auf der AB im Einzelfall leicht variieren.

Hängelowboard-Vitrine
Applikation **Rinde**
1 Holzklappe mit Glasausschnitt

MP Vitrinen-Bel.
1x 9618

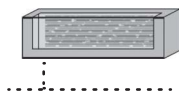

Maße in cm B 144 H 40 T 44
Typen-Nr. 2142

Hängelowboard
1 Holz-/ Glasklappe

MP Vitrinen-Bel.
1x 9842

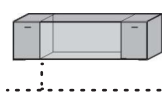

Maße in cm B 144 H 40 T 44
Typen-Nr. 2141

Hängevitrine
1 Glastür
1 Glasboden
1 Rindenboden

MP Boden-Bel.
1x 9725



Maße in cm B 42 H 115 T 39
Typen-Nr. 6041

Hängevitrine
1 Glastür
1 Glasboden
1 Rindenboden

MP Boden-Bel.
1x 9725



Maße in cm B 42 H 115 T 39
Typen-Nr. 6042

Hängeelement
Applikation **Rinde**
1 Holzklappe mit Glasausschnitt

MP Vitr.-Bel.
1 x 9613



Maße in cm B 154 H 30,5 T 39
Typen-Nr. 1151

Hängeelement
1 Holzklappe

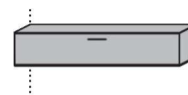

Maße in cm B 154 H 30,5 T 39
Typen-Nr. 1152

Standelement li./ re.
3 Holztüren
mit Applikation **Rinde**
2 Holzeinlegeböden
nur in Verbindung mit 2141

MP Tür.-Bel.
1 x 9814

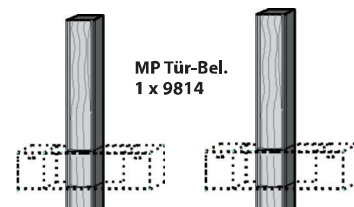

Maße in cm B 28 H 211 T 36
Typen-Nr. 0023 li. 0024 re.

Regalelement
Applikation **Rinde**
1 Rahmen Metall anthrazit
3 Böden Metall anthrazit

MP Regal-Bel.
1 x 9622



MP Akku-Einheit
1 x 0148

Brenndauer
ca. 21 h

Maße in cm B 38,5 H 134,5 T 29
Typen-Nr. 7031

Regalelement
Applikation **Rinde**
1 Rahmen Metall anthrazit
5 Böden Metall anthrazit

MP Regal-Bel.
1 x 9623



MP Akku-Einheit
1 x 0148

Brenndauer
ca. 14 h

Maße in cm B 38,5 H 181 T 29
Typen-Nr. 0031

Regalelement
Applikation **Rinde**
2 Rahmen Metall anthrazit
3 Böden Metall anthrazit
nur in Verbindung mit 1152

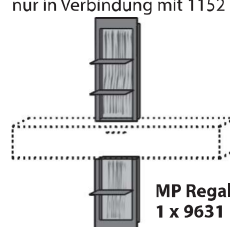

MP Regal-Bel.
1 x 9631

Maße in cm B 38,5 H 192 T 29
Typen-Nr. 0032

Regalelement
Applikation **Rinde**
2 Rahmen Metall anthrazit
4 Böden Metall anthrazit
nur in Verbindung mit 1152

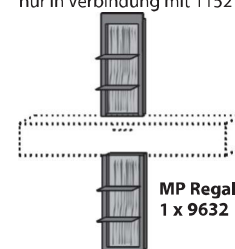

MP Regal-Bel.
1 x 9632

Maße in cm B 38,5 H 221 T 29
Typen-Nr. 0033

Metallregal
Applikation **Rinde**
3 Metallböden

MP Regal-Bel.
1x 9633



Maße in cm B 19 H 115 T 24
Typen-Nr. 6024

Metallregal
Applikation **Rinde**
4 Metallböden

MP Regal-Bel.
1x 9634



Maße in cm B 19 H 154 T 24
Typen-Nr. 8024

Hängeelement li./ re.
1 Holztür
mit Applikation **Rinde**
2 Holzeinlegeböden

MP Tür.-Bel.
1x 9821



Maße in cm B 28 H 123 T 33
Typen-Nr. 6031 li. 6032 re.

Konstruktionsbedingt sind die von uns eingesetzten LED Strips nicht austauschbar, da sie als Schutz vor elektrostatischer Entladung (ESD) und zur Kühlung der LED fest auf Trägerprofile wie z. B. Aluprofile aufgeklebt werden müssen. Somit gewähren wir eine durchgehend hohe Langlebigkeit unserer Leuchten. Technisch bedingte Modell- und Maßänderungen vorbehalten! Modelle gesetzlich geschützt! Aufgrund von unterschiedlichen Ausführungen und Funktionen können die angegebenen Maßangaben auf der AB im Einzelfall leicht variieren.

Wandpaneel
Holzrückwand
1 Boden Metall anthrazit

MP Paneel-Bel.
1 x 9711



Maße in cm

B 154 H 19 T 23

Typen-Nr.

1153

Wandpaneel li.
Applikation Rinde
3 Paneelböden Baustahl

Wandpaneel re.
Applikation Rinde
3 Paneelböden Baustahl

MP Indirekte Bel.
1 x 9815

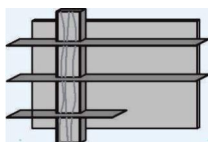

MP Indirekte Bel.
1 x 9815

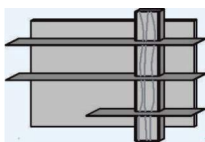

Maße in cm

B 154 H 107 T 24

B 154 H 107 T 24

Typen-Nr.

5151 li.

5152 re.

Highboard
Applikation Rinde
2 Holz-/ Glastüren
mit Verkleidung Metall anthrazit
5 Holzböden
2 Glasböden

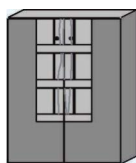

MP Indirekte Bel.
1 x 9817



Das „Goldene M“ ist das einzige in Deutschland offiziell anerkannte Gütezeichen für Möbel und gilt auch europaweit als ein strenger Nachweis für Möbelqualität. Unsere Möbel haben alle Tests der Deutschen Gütegemeinschaft Möbel (DGM) auf Haltbarkeit, Materialgüte, Langlebigkeit, Sicherheit, Gesundheits- und Umweltverträglichkeit bestanden.

Maße in cm

B 106 H 138 T 44

Typen-Nr.

7105 li.

Indirekte Bel.
19,2 Watt
Für Typen:
5151
5152

Indirekte Bel.
Watt
Für Typen:
7105

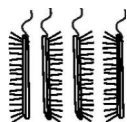

Maße in cm

H 106/106

H 93/93

Typen-Nr.

9815

9817

Konstruktionsbedingt sind die von uns eingesetzten LED Strips nicht austauschbar, da sie als Schutz vor elektrostatischer Entladung (ESD) und zur Kühlung der LED fest auf Trägerprofile wie z. B. Aluprofile aufgeklebt werden müssen. Somit gewähren wir eine durchgehend hohe Langlebigkeit unserer Leuchten. Technisch bedingte Modell- und Maßänderungen vorbehalten! Modelle gesetzlich geschützt! Aufgrund von unterschiedlichen Ausführungen und Funktionen können die angegebenen Maßangaben auf der AB im Einzelfall leicht variieren.

Wandpaneel
Applikation Rinde
3 Holzböden anthrazit

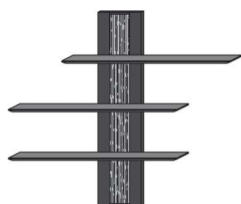

MP Regal-Bel.
1x 9635

Maße in cm

B 173 H 153 T 26

Typen-Nr.

8071

Wandpaneel
Applikation Rinde
3 Holzböden anthrazit

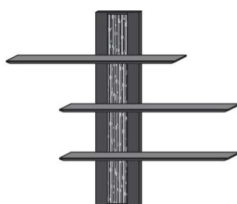

MP Regal-Bel.
1x 9635

B 173 H 153 T 26

8072

Paneelelement
Holz anthrazit

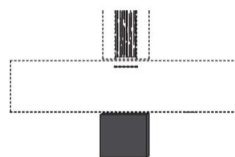

B 35 H 30 T 7

2031

Wandpaneel
1 Holztür mit Applikation Rinde
2 Holzböden
2 Rückwände Holz anthrazit
4 Holzböden

MP Tür-Bel.
1x 9821
MP Paneel-Bel.
1x 9636

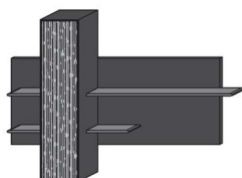

Maße in cm

B 163 H 123 T 33

Typen-Nr.

6161

Wandpaneel
1 Holztür mit Applikation Rinde
2 Holzböden
2 Rückwände Holz anthrazit
4 Holzböden

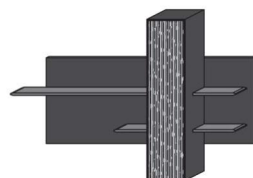

B 163 H 123 T 33

6162

Wandpaneel
1 Holztür mit Applikation Rinde
2 Holzböden
2 Rückwände Eiche Natur
4 Holzböden

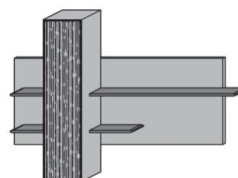

B 163 H 123 T 33

6163

Wandpaneel
1 Holztür mit Applikation Rinde
2 Holzböden
2 Rückwände Eiche Natur
4 Holzböden

MP Tür-Bel.
1x 9821
MP Paneel-Bel.
1x 9639

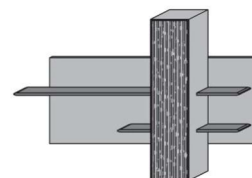

B 163 H 123 T 33

6164

Wandpaneel
Metall anthrazit
1 Boden Metall anthrazit

MP Paneel-Bel.
1 x 9711



Maße in cm

B 154 H 19 T 20

Typen-Nr.

1159

Wandpaneel
Metall anthrazit
1 Boden Metall anthrazit

MP Paneel-Bel.
1 x 9712



B 192 H 19 T 20

1199

Wandpaneel
Applikation Rinde
Metall anthrazit
1 Boden Metall anthrazit

MP Paneel-Bel.
1x 9637



B 154 H 19 T 20

1157

Wandpaneel
Applikation Rinde
Metall anthrazit
1 Boden Metall anthrazit

MP Paneel-Bel.
1x 9638



B 192 H 19 T 20

1197

Wandboard
Applikation Rinde

MP Wandboard-Bel.
1x 9716
MP Akku
1x 0148
Brenndauer ca. 34 h



Maße in cm

B 48 H 9,5 T 21

Typen-Nr.

1051

Wandboard
Applikation Rinde

MP Wandboard-Bel.
1x 9723



B 153 H 9,5 T 21

1161

Wandboard
Applikation Rinde

MP Wandboard-Bel.
1x 9715
MP Akku
1x 0148
Brenndauer ca. 7 h



B 173 H 9,5 T 21

1171

Unterbauregal
Für TV-Board 3217



B 128 H 13 T 35

1131

Konstruktionsbedingt sind die von uns eingesetzten LED Strips nicht austauschbar, da sie als Schutz vor elektrostatischer Entladung (ESD) und zur Kühlung der LED fest auf Trägerprofile wie z. B. Aluprofile aufgeklebt werden müssen. Somit gewähren wir eine durchgehend hohe Langlebigkeit unserer Leuchten. Technisch bedingte Modell- und Maßänderungen vorbehalten! Modelle gesetzlich geschützt! Aufgrund von unterschiedlichen Ausführungen und Funktionen können die angegebenen Maßangaben auf der AB im Einzelfall leicht variieren.

Standelement li.
 Applikation **Rinde**
 1 Holz-/ Glastür
 mit Verkleidung Metall anthrazit
 2 Holzböden
 1 Holz-/ 2 Glaseinlegeböden



MP Vitr.-Bel.
1 x 9624

Maße in cm B 43 H 205 T 44

Typen-Nr. 0041 li.

Standelement re.
 Applikation **Rinde**
 1 Holz-/ Glastür
 mit Verkleidung Metall anthrazit
 2 Holzböden
 1 Holz-/ 2 Glaseinlegeböden

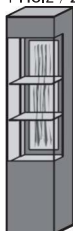

MP Vitr.-Bel.
1 x 9624

Maße in cm B 43 H 205 T 44

Typen-Nr. 0042 re.

Standelement li.
 Applikation **Rinde**
 1 Holz-/ Glastür/ 2 Holztüren
 4 Holzböden
 4 Holz-/ 2 Glaseinlegeböden

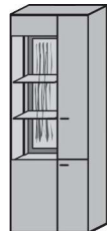

MP Vitr.-Bel.
1 x 9624

Maße in cm B 72 H 205 T 44

Typen-Nr. 0071 li.

Standelement re.
 Applikation **Rinde**
 1 Holz-/ Glastür/ 2 Holztüren
 4 Holzböden
 4 Holz-/ 2 Glaseinlegeböden

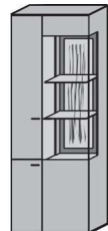

MP Vitr.-Bel.
1 x 9624

Maße in cm B 72 H 205 T 44

Typen-Nr. 0072 re.

Standvitrine
 2 Glastüren
 1 innenliegender Korpus
 inkl. Tür mit Appl. Rinde
 und 2 Einlegeböden
 8 Glaseinlegeböden

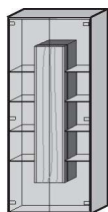

MP Indirekte
Bel.
1 x 9811

Maße in cm B 77 H 205 T 39

Typen-Nr. 0081

Standvitrine
 2 Holz-Glastüren anthrazit gebeizt
 1 Rindenboden
 2 Holzböden
 2 Holzeinlegeböden



MP Board-Bel.
1 x 9724
MP Vitrinen-Bel.
1 x 9644

Maße in cm B 90 H 205 T 39

Typen-Nr. 0091

Standelement
 2 Holz-/ Glastüren
 1 innenliegender Korpus
 inkl. Tür mit Appl. Rinde
 und 2 Einlegeböden
 6 Glaseinlegeböden

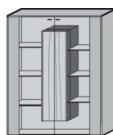

MP Indirekte Bel.
1 x 9812

Maße in cm B 106 H 138 T 44

Typen-Nr. 7101

Sideboard
 Applikation **Rinde**
 1 Holztür
 1 Holzklappe mit Glasausschnitt
 2 Doppelschubkästen Holz
 1 Holzboden
 1 Holzeinlegeboden



MP Vitr.-Bel.
1 x 9611

Maße in cm B 192 H 77 T 44

Typen-Nr. 4191

Sideboard
 2 Holztüren anthrazit gebeizt
 2 Glastüren
 1 Schubkasten anthrazit gebeizt
 1 Rindenboden
 1 Holzboden
 2 Holzeinlegeböden

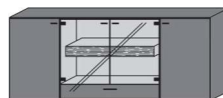

MP Board-Bel.
1 x 9717
MP Vitrinen-Bel.
1 x 9641

Maße in cm B 192 H 81 T 44

Typen-Nr. 4193

**Metallkufen
Metall anthrazit**
 Für Typen:
 4191
 4193



Maße in cm B 192 H 15 T 39

Typen-Nr. 1195

Highboard
 Applikation **Rinde**
 2 Holztüren
 1 Holzklappe mit Glasausschnitt
 1 Schubkasten Holz
 1 Holzboden
 2 Holzeinlegeböden



MP Vitr.-Bel.
1 x 9615

Maße in cm B 115 H 116 T 44

Typen-Nr. 6111

Highboard
 Applikation **Rinde**
 2 Holztüren
 1 Holzklappe mit Glasausschnitt
 2 Schubkästen Holz/ 1 Holzboden
 2 Holzeinlegeböden



MP Vitr.-Bel.
1 x 9614

Maße in cm B 173 H 116 T 44

Typen-Nr. 6171

Highboard
 2 Holz-Glastüren anthrazit gebeizt
 1 Rindenboden
 2 Holzböden

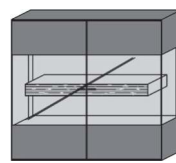

MP Board-Bel.
1 x 9720
MP Vitrinen-Bel.
1 x 9643

Maße in cm B 125 H 119 T 39

Typen-Nr. 6122

**Metallkufen
Metall anthrazit**
 Für Typen:
 6122



Maße in cm B 125 H 15 T 39

Typen-Nr. 1125

Konstruktionsbedingt sind die von uns eingesetzten LED Strips nicht austauschbar, da sie als Schutz vor elektrostatischer Entladung (ESD) und zur Kühlung der LED fest auf Trägerprofile wie z. B. Aluprofile aufgeklebt werden müssen. Somit gewähren wir eine durchgehend hohe Langlebigkeit unserer Leuchten. Technisch bedingte Modell- und Maßänderungen vorbehalten! Modelle gesetzlich geschützt! Aufgrund von unterschiedlichen Ausführungen und Funktionen können die angegebenen Maßangaben auf der AB im Einzelfall leicht variieren.

Standard-Verkabelungsschema

Beispiel Kombination V20

Weitere Verkabelungspläne finden Sie in der Montageanweisung

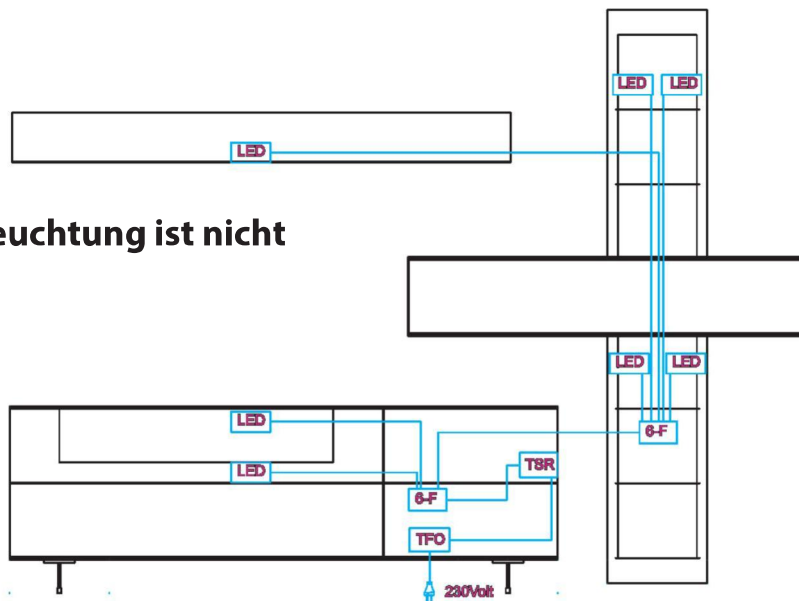

Hinweis: Die Beleuchtung ist nicht nachrüstbar!

Montageanleitung:



LED LED-Stripe / Spot	TFO Trafo mit Zuleitung	TBR Touchschalter (je nach Typ)
6-F 6-Fach Stecker	VL9 Verlängerungskabel	FSR Funkschalter (optional)

oder





Sonderfall



A: Stromzuleitung unter Putz: Trafo muss bauseits an 230V angeschlossen werden

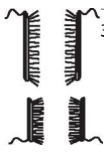

B: Stromleitung unter Putz per Wandschalter bauseitig geschaltet; Trafo muss bauseits an 230V angeschlossen werden. Touch- oder Funkschalter können entfallen

<p>Vitrinen-Bel. 6,05 Watt Für Typen: 3191 3192 4191</p> <p>Diese Leuchte enthält eine eingebaute, nicht austauschbare LED-Lampe der Energieeffizienzklasse F Halemeier 100092100</p> <p>Maße in cm B 126</p> <p>Typen-Nr. 9611</p>	<p>Vitrinen-Bel. 6,48 Watt Für Typen: 3211 3212 3142</p> <p>Diese Leuchte enthält eine eingebaute, nicht austauschbare LED-Lampe der Energieeffizienzklasse F Halemeier 100092101</p> <p>Maße in cm B 135</p> <p>Typen-Nr. 9612</p>	<p>Vitrinen-Bel. 6,91 Watt Für Type: 1151</p> <p>Diese Leuchte enthält eine eingebaute, nicht austauschbare LED-Lampe der Energieeffizienzklasse F Halemeier, 100092102</p> <p>Maße in cm B 144</p> <p>Typen-Nr. 9613</p>	<p>Vitrinen-Bel. 5,09 Watt Für Type: 6111</p> <p>Diese Leuchte enthält eine eingebaute, nicht austauschbare LED-Lampe der Energieeffizienzklasse F Halemeier 100092103</p> <p>Maße in cm B 106</p> <p>Typen-Nr. 9615</p>
<p>Vitrinen-Bel. 7,87 Watt Für Typen: 6171</p> <p>Diese Leuchte enthält eine eingebaute, nicht austauschbare LED-Lampe der Energieeffizienzklasse F Halemeier 100092104</p> <p>Maße in cm B 164</p> <p>Typen-Nr. 9614</p>	<p>Regal-Bel. 5,62 Watt Für Type: 7031</p> <p>Diese Leuchte enthält eine eingebaute, nicht austauschbare LED-Lampe der Energieeffizienzklasse G Klebe 100095102, 32.863.033ww + Klebe 100095103, 32.864.033ww</p> <p>Maße in cm H 117</p> <p>Typen-Nr. 9622</p>	<p>Regal-Bel. 7,87 Watt Für Typen: 0031</p> <p>Diese Leuchte enthält eine eingebaute, nicht austauschbare LED-Lampe der Energieeffizienzklasse G Klebe 100095104, 32.863.043ww + Klebe 100095105, 32.864.043ww</p> <p>Maße in cm H 164</p> <p>Typen-Nr. 9623</p>	<p>Vitrinen-Bel. 5,38 Watt Für Typen: 0041 0042 0071 0072</p> <p>Diese Leuchte enthält eine eingebaute, nicht austauschbare LED-Lampe der Energieeffizienzklasse F Halemeier 100092105,</p> <p>Maße in cm H 112</p> <p>Typen-Nr. 9624</p>

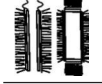
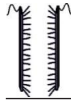
Konstruktionsbedingt sind die von uns eingesetzten LED Strips nicht austauschbar, da sie als Schutz vor elektrostatischer Entladung (ESD) und zur Kühlung der LED fest auf Trägerprofile wie z. B. Aluprofile aufgeklebt werden müssen. Somit gewähren wir eine durchgehend hohe Langlebigkeit unserer Leuchten. Technisch bedingte Modell- und Maßänderungen vorbehalten! Modelle gesetzlich geschützt! Aufgrund von unterschiedlichen Ausführungen und Funktionen können die angegebenen Maßangaben auf der AB im Einzelfall leicht variieren.

	<p>Regal-Bel. 6,77 Watt Für Type: 0032 Diese Leuchte enthält eine eingebaute, nicht austauschbare LED-Lampe der Energieeffizienzklasse G Klebe 100095106, 32.863.053ww + Klebe 100095107, 32.864.053ww + Klebe 100095108, 32.863.063ww + Klebe 100095109, 32.864.063ww</p> 	<p>Regal-Bel. 8,16 Watt Für Type: 0033 Diese Leuchte enthält eine eingebaute, nicht austauschbare LED-Lampe der Energieeffizienzklasse G Klebe 100095106, 32.863.053ww + Klebe 100095107, 32.864.053ww</p> 	<p>Panel-Bel. 4,8 Watt Für Type: 1159 1153 Diese Leuchte enthält eine eingebaute, nicht austauschbare LED-Lampe der Energieeffizienzklasse F Halemeier 100094035,</p> 	<p>Panel-Bel. 4,51 Watt Für Type: 1199 Diese Leuchte enthält eine eingebaute, nicht austauschbare LED-Lampe der Energieeffizienzklasse F Halemeier 100094036,</p> 
Maße in cm	H 85/56	H 85/85	B 150	B 188
Typen-Nr.	9631	9632	9711	9712

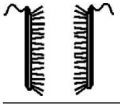
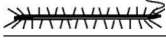
	<p>Indirekte Bel. Tür-Bel. 28,32 Watt Für Type: 0081 0085 Diese Leuchte enthält eine eingebaute, nicht austauschbare LED-Lampe der Energieeffizienzklasse F</p> 	<p>Indirekte Bel. Tür-Bel. 19,68 Watt Für Type: 7101 Diese Leuchte enthält eine eingebaute, nicht austauschbare LED-Lampe der Energieeffizienzklasse F</p> 	<p>Tür-Bel. 12,96 Watt Für Type: 7021 7022 Diese Leuchte enthält eine eingebaute, nicht austauschbare LED-Lampe der Energieeffizienzklasse F</p> 	<p>Tür-Bel. 18,24 Watt Für Type: 0023 0024 Diese Leuchte enthält eine eingebaute, nicht austauschbare LED-Lampe der Energieeffizienzklasse F</p> 
Maße in cm	H 138/138	H 93/93	H 138	H 138/35/31
Typen-Nr.	9811	9812	9813	9814

	<p>Vitrinen-Bel. 2,88 Watt Für Type: 8081 8082 Diese Leuchte enthält eine eingebaute, nicht austauschbare LED-Lampe der Energieeffizienzklasse F</p> 	<p>Wandboard-Bel. 15,36 Watt Für Type: 1171 Diese Leuchte enthält eine eingebaute, nicht austauschbare LED-Lampe der Energieeffizienzklasse F</p> 	<p>Wandboard-Bel. 3,36 Watt Für Type: 1051 Diese Leuchte enthält eine eingebaute, nicht austauschbare LED-Lampe der Energieeffizienzklasse F</p> 	<p>Vitrinen-Bel. 3,84 Watt Für Type: 2141 Diese Leuchte enthält eine eingebaute, nicht austauschbare LED-Lampe der Energieeffizienzklasse F</p> 
Maße in cm	B 65	B 169	B 44	B 86
Typen-Nr.	9625	9715	9716	9842

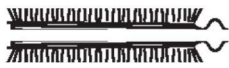
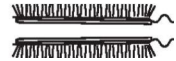
	<p>Board-Bel. Für Type: 3215 3216 4193</p> 	<p>Board-Bel. Für Type: 3217</p> 	<p>Board-Bel. Für Type: 6041 6042</p> 
Maße in cm	2 x B 84	2 x B 210	2 x B 101
Typen-Nr.	9717	9718	9720

Konstruktionsbedingt sind die von uns eingesetzten LED Strips nicht austauschbar, da sie als Schutz vor elektrostatischer Entladung (ESD) und zur Kühlung der LED fest auf Trägerprofile wie z. B. Aluprofile aufgeklebt werden müssen. Somit gewähren wir eine durchgehend hohe Langlebigkeit unserer Leuchten. Technisch bedingte Modell- und Maßänderungen vorbehalten! Modelle gesetzlich geschützt! Aufgrund von unterschiedlichen Ausführungen und Funktionen können die angegebenen Maßangaben auf der AB im Einzelfall leicht variieren.

Wandboard-Bel.
Für Typen:
1161

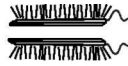

Maße in cm 2 x B 152
Typen-Nr. 9723

Board-Bel.
Für Typen:
0091



Maße in cm 2 x B 67
Typen-Nr. 9724

Paneel-Bel.
Für Typen:
6163
6164



Maße in cm B 91,3 x B 33
Typen-Nr. 9639

Vitrinen-Bel.
Für Typen:
3215 3216
4193



Maße in cm B 194
Typen-Nr. 9641

Vitrinen-Bel.
Für Typen:
6121
6122



Maße in cm B 121
Typen-Nr. 9643

Vitrinen-Bel.
Für Typen:
0091



Maße in cm B 86
Typen-Nr. 9644

Vitrinen-Bel.
Für Typen:
2142



Maße in cm B 120
Typen-Nr. 9618

Regal-Bel.
Für Typen:
6024



Maße in cm H 115
Typen-Nr. 9633

Regal-Bel.
Für Typen:
8024



Maße in cm H 154
Typen-Nr. 9634

Tür-Bel.
Für Typen:
6031 6032
6161 6162
6163 6164



Maße in cm 2 x H 123
Typen-Nr. 9821

Regal-Bel.
Für Typen:
8071
8072



Maße in cm 2 x H 173
Typen-Nr. 9635

Paneel-Bel.
Für Typen:
6161
6162



Maße in cm B 91,3 x B 33
Typen-Nr. 9636

Paneel-Bel.
Für Typen:
1157



Maße in cm B 154
Typen-Nr. 9637

Paneel-Bel.
Für Typen:
1197



Maße in cm B 192
Typen-Nr. 9638

Konstruktionsbedingt sind die von uns eingesetzten LED Strips nicht austauschbar, da sie als Schutz vor elektrostatischer Entladung (ESD) und zur Kühlung der LED fest auf Trägerprofile wie z. B. Aluprofile aufgeklebt werden müssen. Somit gewähren wir eine durchgehend hohe Langlebigkeit unserer Leuchten. Technisch bedingte Modell- und Maßänderungen vorbehalten! Modelle gesetzlich geschützt! Aufgrund von unterschiedlichen Ausführungen und Funktionen können die angegebenen Maßangaben auf der AB im Einzelfall leicht variieren.

4 Kanal Funkfernbedienung mit 1 Empfänger

- zur Steuerung von bis zu 4 Kanälen (sekundär)
- unterschiedliches Dimmen der einzelnen Kanäle möglich
- 1 Trafo anschließbar (max. 30 Watt)

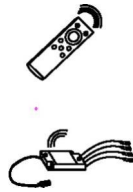

Handsender inkl. 1 Empfän-

Maße in cm

Typen-Nr. 0125

Steckdosenleiste

- Funkfernswitcher Fuß oder Hand
- Zwei Steckdosen mit Dauerstrom/ Vier Steckdosen geschaltet

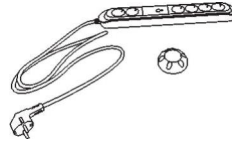

Typen-Nr. 0130

Touchschalter

- mit Ein-/Aus- und Dimmfunktion.
- Jeder Wandkombination mit Beleuchtungen wird ein Touchschalter kostenlos zugefügt. Dabei sind alle Elemente mit einem Kabel miteinander verbunden.
- Bei gewünschter Einzelschaltung sind weitere Touchschalter gegen Berechnung zu bestellen.



Ø 2

Typen-Nr. 0140

Zusätzlicher Empfänger für Funkfernbedienung 0125

- notwendig bei:
- Überschreitung der Trafolast (max. 30 Watt)
- räumlicher Trennung der zu schaltenden Elemente, sofern diese nicht mit einem Kabel verbunden werden sollen oder können.



Maße in cm

Typen-Nr. 0116

- Akku-Einheit** inkl. Touchschalter
- USB-C Ladegerät
- Dimmfunktion
- für max. 10W Anschlussleistung
- Akkuladefzeit abhängig von der Beleuchtungswattage
- Für Typen:

Akku 0148 nicht in Verbindung mit der Funkfernbedienung 0125 zu empfehlen!

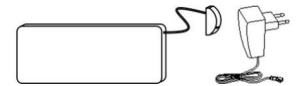

Typen-Nr. 0148

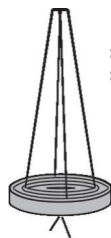

Baumscheibenleuchte 5,5 Watt

- Stahlseil
- Diese Leuchte enthält eine eingebaute, nicht austauschbare LED-Lampe der Energieeffizienzklasse F
- HARTMANN
- 840099011,
- 840099011















Maße in cm Ø CA.60 H 4,5

Typen-Nr. 9903

Esstisch 1	Artikel-Nr.	Maße B/H/T in cm	Personen
	8410-0524	L 160/260 B 88/95 H 76	6-10
	8410-0525	L 190/290 B 88/95 H 76	8-12
 <p>Standard: zwei Kopfauszüge</p>	<p>Esstisch mit Kopfauszug Kerneiche Natur Gestell Holz/ Metall anthrazit</p>		Keine Sonderanfertigungen möglich

Esstisch 3	Artikel-Nr.	Maße B/H/T in cm	Personen
	8410-1530	L 190 B 95 H 76	8
	<p>Esstisch mit fester Platte Schweizer Kante Applikation Rinde</p> <p>LED-Beleuchtung mit Ladegerät und Kabel</p> <p>Artikel-Nr. 0135 Diese Leuchte enthält eine eingebaute, nicht austausch- bare LED-Lampe der Energieeffizienzklasse F Esstisch 3</p>		Keine Sonderanfertigungen möglich
 <p>Standard: feste Platte</p>			

Material	 Kerneiche Natur Klassischer Eichenlook	 Kerneiche Umato Dunkle Färbung durch Räucherverfahren	 Metall Anthrazit	
Gestell/ Funktion	 Gesundes Sitzen	 Gesundes Sitzen + Drehrückholfunktion 360°	 Drehrückholfunktion 180°	
	 Beim Stuhl mit Federung besteht die Möglichkeit die Sitzschale zu arretieren. Der Stuhl bewegt sich dann nicht.		 Drehfunktion 360°	
Bezug	 Stoff	 Stoff-Leder-Mix	 Leder	
	 Comfort Stühle & Bänke dieser Klasse verfügen über eine besonders komfortable Polsterung.			
	Stoffe: 55 Marine 58 Grau 67 Haselnuss 68 Shark Grey 69 Ivory 55B Sand 56B Kaffee	57B Mint 58B Anthrazit 74 Mittelgrau 75 Dunkelbeige 76 Hellbraun 77 Oliv 97 Anthrazit	Leder: 12 Braun 13 Grau 16 Schwarz 21 Dunkelgrün 22 Cognac 23 Atlantikblau 26 Sahara	Microfaser: 50M Beige 51M Braun 52M Anthrazit 53M Grün 54M Blau
			Flachgewebe: 50F Beige 51F Braun 52F Dunkelbraun 53F Grün 54F Blau	

Bei Bestellung kombinierbarer Bezüge immer angeben:
Bezug 1: außen
Bezug 2: innen



Bei Stühlen mit lederbezogenen Sitzschalen ist eine leichte Wellenbildung möglich.















AKTIVES SITZEN WIRD GEFÖRDERT.



Ähnlich wie bei einem Gymnastikball hält dich die Elastic-Aktiv-Federung ständig in Bewegung, entlastet damit die Bandscheiben und verbessert die Durchblutung. Zudem trainieren die Mikrobewegungen deine Rückenmuskulatur, beugen dadurch Haltungsschäden vor und schonen so deinen Rücken.



	Funktion	Holzart		Artikel-Nr.	Maße B x H x T x SH in cm	Zuschnittmaße für Leder-/ Stoffzugabe	Bezug außen / innen	
		Natur 	Metall 					
 RICO Hartmann		Kerneiche Natur		8410-1717	61 x 84 x 63 x 51		Stoff 1 / Stoff 2	
Holzgestell	 H1	Kerneiche Natur					Stoff 1 / Leder 2	
							Leder 1 / Stoff 2	
	 H2	Kerneiche Natur		8410-1735	61 x 84 x 63 x 51		Stoff 1 / Stoff 2	
							Stoff 1 / Leder 2	
Metallgestell	 H3	Kerneiche Natur		8410-1718	61 x 84 x 63 x 51		Leder 1 / Stoff 2	
							Leder 1 / Leder 2	
	 M1	Metall Anthr. - Natur		8410-1736	61 x 84 x 63 x 51		Stoff 1 / Stoff 2	
							Stoff 1 / Leder 2	
Metallgestell	 M2	Metall Anthr. - Natur		8410-1720	61 x 84 x 63 x 50		Leder 1 / Stoff 2	
							Leder 1 / Leder 2	
	 M3	Metall Anthr. - Natur		8410-1737	61 x 84 x 63 x 51		Stoff 1 / Stoff 2	
							Stoff 1 / Leder 2	
Holz + Metallgestell	 HM1	Kerneiche Natur		8410-1719	61 x 84 x 63 x 50		Leder 1 / Stoff 2	
							Leder 1 / Leder 2	
	 HM2	Kerneiche Natur		8410-1738	61 x 84 x 63 x 51		Stoff 1 / Stoff 2	
							Stoff 1 / Leder 2	

Konstruktionsbedingt sind die von uns eingesetzten LED Strips nicht austauschbar, da sie als Schutz vor elektrostatischer Entladung (ESD) und zur Kühlung der LED fest auf Trägerprofile wie z. B. Aluprofile aufgeklebt werden müssen. Somit gewähren wir eine durchgehend hohe Langlebigkeit unserer Leuchten. Technisch bedingte Modell- und Maßänderungen vorbehalten! Modelle gesetzlich geschützt! Aufgrund von unterschiedlichen Ausführungen und Funktionen können die angegebenen Maßangaben auf der AB im Einzelfall leicht variieren.

RENE Hartmann

Bank RENE Hartmann



Artikel-Nr.

8410-1678

Ausführung Gestell

Holz

Bezug außen / innen	
Stoff 1 / Stoff 2	
Leder 1 / Stoff 2	
Leder 1 / Leder 2	
Maße B/H/T in cm	
B 188 H 91 T 61 SH 50	

Zuschnittmaße für Leder-/ Stoffzugabe

6 m²

RENE Hartmann

Stuhl RENE Hartmann



Artikel-Nr.

8410-1616

Ausführung Gestell

Holz
Gesundes Sitzen

Bezug außen / innen	
Stoff 1 / Stoff 2	
Leder 1 / Stoff 2	
Leder 1 / Leder 2	
Maße B/H/T in cm	
B 55 H 91 T 61 SH 50	

Zuschnittmaße für Leder-/ Stoffzugabe

2,5 m²

Stuhl RENE Hartmann



Artikel-Nr.

8410-1617

Ausführung Gestell

Holz
Drehrückholft. 180°

Bezug außen / innen	
Stoff 1 / Stoff 2	
Leder 1 / Stoff 2	
Leder 1 / Leder 2	
Maße B/H/T in cm	
B 55 H 91 T 61 SH 50	

Zuschnittmaße für Leder-/ Stoffzugabe

2,5 m²

RICARDO Hartmann

Stuhl RICARDO Hartmann



Artikel-Nr.

8410-1700

Ausführung Gestell

Metall anthrazit
Drehrückholft. 180°

Bezug außen / innen	
Stoff 1 / Stoff 2	
Stoff 1 / Leder 2	
Leder 1 / Stoff 2	
Leder 1 / Leder 2	
Maße B/H/T in cm	
B 55 H 91 T 61 SH 49	

Zuschnittmaße für Leder-/ Stoffzugabe

2,5 m²

Konstruktionsbedingt sind die von uns eingesetzten LED Strips nicht austauschbar, da sie als Schutz vor elektrostatischer Entladung (ESD) und zur Kühlung der LED fest auf Trägerprofile wie z. B. Aluprofile aufgeklebt werden müssen. Somit gewähren wir eine durchgehend hohe Langlebigkeit unserer Leuchten. Technisch bedingte Modell- und Maßänderungen vorbehalten! Modelle gesetzlich geschützt! Aufgrund von unterschiedlichen Ausführungen und Funktionen können die angegebenen Maßangaben auf der AB im Einzelfall leicht variieren.

Bei Bestellung kombinierbarer Bezüge immer angeben:
 Bezug 1: außen
 Bezug 2: innen



Entdecken Sie unsere Wechselgleiter aus Teflon oder Filz, für Ihr Bankgestell und die Gegebenheiten des Bodens bei Ihnen zuhause.



Bank EANA Hartmann

Bank **EANA Hartmann**



Artikel-Nr.

8410-1696

Ausführung Gestell

- Metall

Sonderanfertigung

Kein Sondermaß möglich!

Bezug außen / innen

Stoff 1 / Stoff 2

Stoff 1 / Leder 2

Leder 1 / Stoff 2

Leder 1 / Leder 2

Maße B/H/T in cm

B 190 H 92 T 74

Zuschnittmaße für Leder-/ Stoffzugabe

NAAJA Hartmann

Stuhl **NAAJA Hartmann**

Holzart

Artikel-Nr.

8410-1722



Ausführung Gestell

- Holz

- Gesundes Sitzen

Bezug

Stoff

Leder

Maße B/H/T in cm

B 56 H 89 T 60 SH 48

Zuschnittmaße für Leder-/ Stoffzugabe



Beim Stuhl mit Federung besteht die Möglichkeit die Sitzschale zu arretieren. Der Stuhl bewegt sich dann nicht.



Konstruktionsbedingt sind die von uns eingesetzten LED Strips nicht austauschbar, da sie als Schutz vor elektrostatischer Entladung (ESD) und zur Kühlung der LED fest auf Trägerprofile wie z. B. Aluprofile aufgeklebt werden müssen. Somit gewähren wir eine durchgehend hohe Langlebigkeit unserer Leuchten. Technisch bedingte Modell- und Maßänderungen vorbehalten! Modelle gesetzlich geschützt! Aufgrund von unterschiedlichen Ausführungen und Funktionen können die angegebenen Maßangaben auf der AB im Einzelfall leicht variieren.



Couchtisch
 Applikation Rinde mit Glasabdeckung
 2 Ablagefächer
 Kufen Metall anthrazit

LED-Beleuchtung mit Akku,
 Ladegerät und Kabel
 Artikel-Nr. 0127 Preis € 183,-
 Brenndauer
 ca. 26 h
 Diese Leuchte enthält eine eingebaute,
 nicht austauschbare LED-Lampe der
 Energieeffizienzklasse F
 Klebe 10000127, 39.411.200ww

Holzart	Artikel-Nr.	Maße B/H/T in cm
Kerneiche natur	8410-0425	L 125 B 75 H 43



Beistelltisch
 Glasplatte parsolbrunze
 Baumscheibe
 Metallgestell anthrazit

Holzart	Artikel-Nr.	Maße B/H/T in cm
Kerneiche natur	8410-0472	Ø 52 H 53



Beistelltisch
 Glasplatte parsolbrunze
 Baumscheibe
 Metallgestell anthrazit

Holzart	Artikel-Nr.	Maße B/H/T in cm
Kerneiche natur	8410-0473	Ø 80 H 41



Das „Goldene M“ ist das einzige in Deutschland offiziell anerkannte Gütezeichen für Möbel und gilt auch europaweit als ein strenger Nachweis für Möbelqualität. Unsere Möbel haben alle Tests der Deutschen Gütegemeinschaft Möbel (DGM) auf Haltbarkeit, Materialgüte, Langlebigkeit, Sicherheit, Gesundheits- und Umweltverträglichkeit bestanden.



Couchtisch
mit Rindenapplikation
Kufen Metall anthrazit
Tischplatte höhenverstellbar

LED-Beleuchtung mit Ladegerät
und Kabel
Artikel-Nr. 0135 Preis € 177,-
Brenndauer
ca. 6 h
Diese Leuchte enthält eine eingebaute,
nicht austauschbare LED-Lampe der
Energieeffizienzklasse F



Holzart	Artikel-Nr.	Maße B/H/T in cm
Kerneiche natur	8410-1410	L 105 B 75 H 47/64



Couchtisch
1x Schubkasten
1x Glasablage (ESG) parsolbronze
Rinden- oder Spaltholzapplikation
Bodenplatte Holz anthrazit

Couchtisch-Bel. + Akku 0148
Artikel-Nr. 9851 Preis € 168,-
Brenndauer
ca. 6 h
Diese Leuchte enthält eine eingebaute,
nicht austauschbare LED-Lampe
der Energieeffizienzklasse F



Holzart	Artikel-Nr.	Maße B/H/T in cm
Kerneiche Natur - Applikation Rinde	8410-1457	L 100 B 70 H 49

**Sie haben noch Fragen?
Wir helfen Ihnen gern.**



Kontakt:
Hartmann Möbelwerke GmbH
Hörster 20 • D-48361 Beelen
+49 (0) 25 86 88 90
info@moebel-hartmann.com
www.moebel-hartmann.com



Pinterest:
[www.pinterest.com/
HartmannMoebel](http://www.pinterest.com/HartmannMoebel)



Facebook:
[www.facebook.com/
moebel.hartmann](http://www.facebook.com/moebel.hartmann)



Instagram:
[www.instagram.com/
hartmann_moebel](http://www.instagram.com/hartmann_moebel)



Youtube:
[www.youtube.com/
MoebelHartmann](http://www.youtube.com/MoebelHartmann)



Twitter:
[www.twitter.com/
MoebelHartmann](http://www.twitter.com/MoebelHartmann)

hartmann
Von der Natur empfohlen.