

Möbel LETZ

Finden und Wohlfühlen



Typenplan

Domino-LE19 von ADA Mindful Living - Eckgarnitur rechts saphire-blue

Wichtiger Hinweis für Sie

Etwaige Hinweise des Herstellers in dieser Produktinformation, die sich auf die Gewährleistung beziehen, haben für Sie keinerlei Bindungswirkung und können von Ihnen ignoriert werden. Ihre gesetzlichen Gewährleistungsrechte als Verbraucher uns gegenüber, als Ihrem Verkäufer, werden dadurch in keiner Weise berührt oder eingeschränkt. Sie können sich wegen aller Mängel jederzeit an uns wenden. Darüber hinaus gehende Herstellergarantien bleiben natürlich unberührt. Dieser Artikel wird hergestellt von ADA Hungaria Butorgyar KFT, Rakoczi u. 154, 9900 Körmend, Ungarn

Möbel Letz GmbH
Am Gewerbepark 11
06895 Zahna-Elster

Tel.: 035383 - 6018 50

Fax.: 035383 - 6018 17

Sitzgruppe DOMINO-LE19



MINDFUL LIVING



ACHTUNG: Bei Ausführung in Leder sind zusätzliche Ledernähte angebracht!

Aufpreisartikel sind rot gekennzeichnet!

Alle in der Preisliste angegebenen Maße sind Zirkumaße!

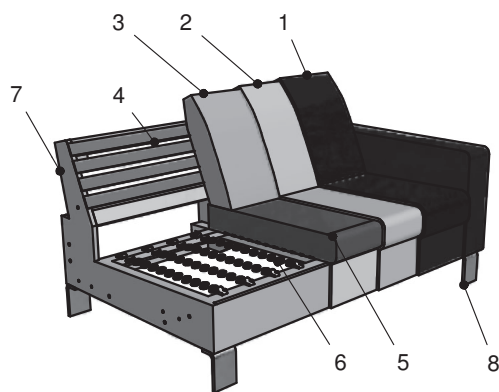

1. Bezug: Stoff bzw. Leder
2. Feinpolsterung: weiche Polstervliesmatte unter dem Bezug
3. Lehne: hochwertiger Polyätherschaum
4. Lehne: elastische Polstergute
5. Sitz: Sitzqualitäten (siehe oben)
6. Unterfederung: Stahlwellenfedern (NOSAG)
7. Untergestell
8. Füße

Grundausrüstung:

Gestell: Hartholz, Weichholz, Spanplatten, Sperrholzplatten
 Sitz: Nosagunterfederung, hochwertiger Kaltschaum Soft und weiche Polstervliesmatte;
 Lehne: elastische Polstergurte, hochwertiger Polyätherschaum und weiche Polstervliesmatte

Grundausrüstung:



leger gepolstert

Sitzqualitäten:



Kaltschaum
SOFT

Aufpreis



Kaltschaum
MITTELFEST

Aufpreis



Kaltschaum
FEST

Bei Bestellung bitte angeben:

- Modellname
- Bestellnummer
- Bezug (Achtung: bei Kombi genaue Angaben)
- Sitzpolsterung (nur bei Kaltschaum MITTELFEST RG 40 oder Kaltschaum FEST RG 50)
- Sitzoptik: Nr. 1 (kubisch) oder Nr. 2 (rund)
- Lehnenoptik: Niedrig oder Hoch
- Sitztiefe: 50 oder 53 cm
- Armteillart
- Anzahl der Nackenstützen
- Skizze für Nackenstütze-Montage
- Fußart und Fußhöhe
- Holzart und Holzfarben (nur bei Holzfüßen):
 - Buche natur Nr. 108
 - Buche nuss Nr. 115
 - Buche nuss Nr. 119
 - Buche schwarz Nr. 250
 - Eiche natur geölt Nr. 400
 - Eiche licht geölt Nr. 405

Produktinformation zu Funktionen:

- 2-sitzige Bänke mit 2 Armteilen sind nur als fixe Artikel erhältlich
- bei Chaiselongue tief und Eckbank tief ist Bettzeugraum wegen produktionstechnischen Gründen nicht möglich

Produktinformation zu Kombinationen mit Vorziehbank:

- Maßänderung möglich - die genauen Maßangaben in () bei den relevanten Artikeln bzw. Zusammenstellungen

Produktinfo für Doppelliege:

- Aufleger bei Bezug Stoff: Standard Stoff
- Aufleger bei Bezug Leder: Standard Gradbezug
Leder gegen Aufpreis erhältlich

ARTIKELÜBERSICHT

Aufpreisartikel sind rot gekennzeichnet!

Sofa

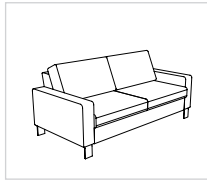

230-156

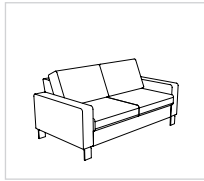

230-140

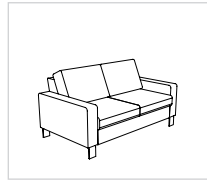

230-130

Abschlusselement

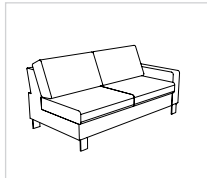

220-156 re
(210-156 li)*

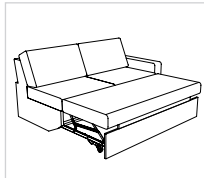

220-156-DL re
(210-156-DL li)*
Doppelliege

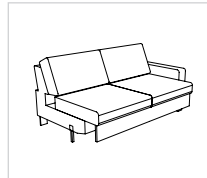

220-156-A re
(210-156-A li)*
Manueller Vorzug

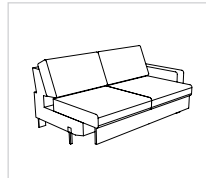

220-156-AM re
(210-156-AM li)*
Motor-Vorzug

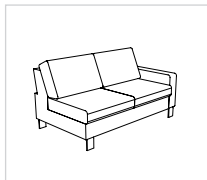

220-140 re
(210-140 li)*

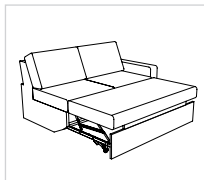

220-140-DL re
(210-140-DL li)*
Doppelliege

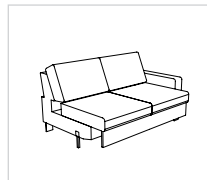

220-140-A re
(210-140-A li)*
Manueller Vorzug

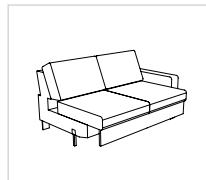

220-140-AM re
(210-140-AM li)*
Motor-Vorzug

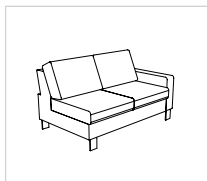

220-130 re
(210-130 li)*

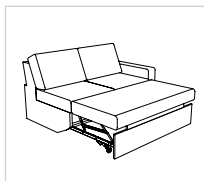

220-130-DL re
(210-130-DL li)*
Doppelliege

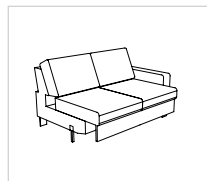

220-130-A re
(210-130-A li)*
Manueller Vorzug

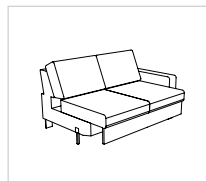

220-130-AM re
(210-130-AM li)*
Motor-Vorzug

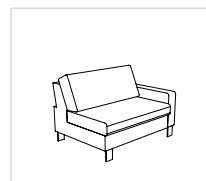

120-106 re
(110-106 li)*

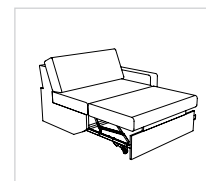

120-106-DL re
(110-106-DL li)*
Doppelliege

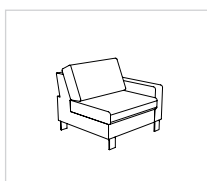

120-78 re
(110-78 li)*

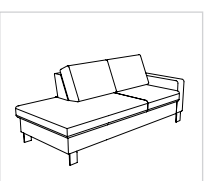

218-130 re
(217-130 li)*

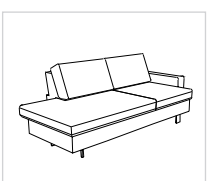

218-130-AM re
(217-130-AM li)*
Motor-Vorzug

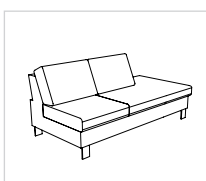

246-130 re
(245-130 li)*

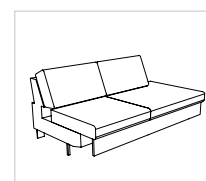

246-130-AM re
(245-130-AM li)*
Motor-Vorzug

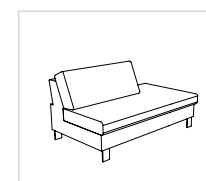

146-106 re
(145-106 li)*

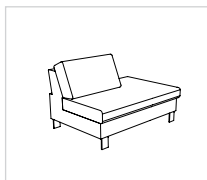

146-78 re
(145-78 li)*

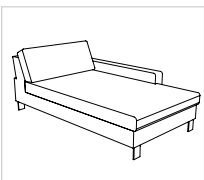

862-106 re
(852-106 li)*

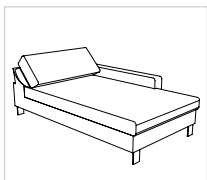

862-106-V re
(852-106-V li)*
Relaxfunktion

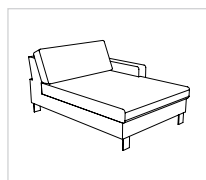

860-106 re
(850-106 li)*

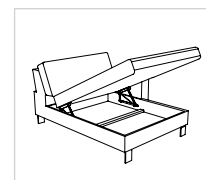

860-106-B re
(850-106-B li)*
Bettzeugraum

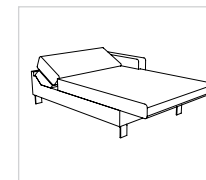

860-106-M1T re
(850-106-M1T li)*
**Chill-out-Liege
1-motorig Trafo**

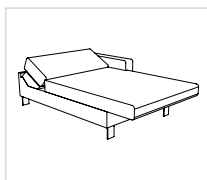

860-106-M1A re
(850-106-M1A li)*
**Chill-out-Liege
1-motorig Akku**

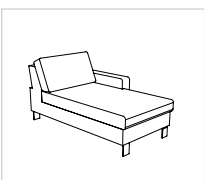

860-78 re
(850-78 li)*

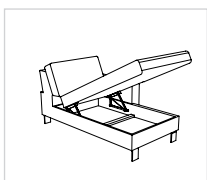

860-78-B re
(850-78-B li)*
Bettzeugraum

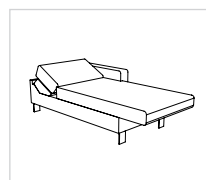

860-78-M1T re
(850-78-M1T li)*
**Chill-out-Liege
1-motorig Trafo**

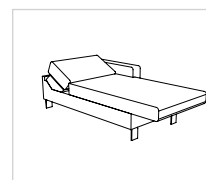

860-78-M1A re
(850-78-M1A li)*
**Chill-out-Liege
1-motorig Akku**

*Bestellnummer in () für spiegelbildliche Variante

ARTIKELÜBERSICHT

Aufpreisartikel sind rot gekennzeichnet!

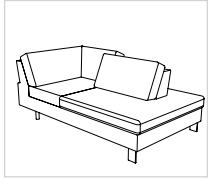

948-177 re
(947-177 li)*



948-177-V re
(947-177-V li)*
Relaxfunktion

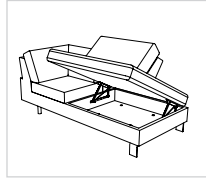

948-177-B re
(947-177-B li)*
Bettzeugraum

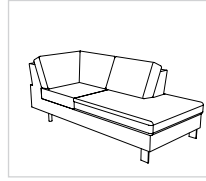

946-177 re
(945-177 li)*

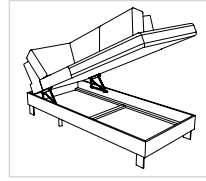

946-177-B re
(945-177-B li)*
Bettzeugraum

Ecke

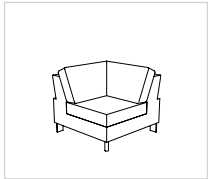

505



505-V
Relaxfunktion

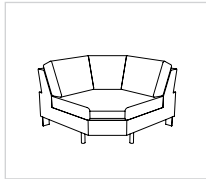

508

Zwischenelement

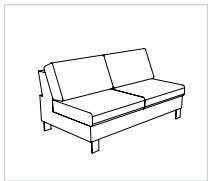

200-156

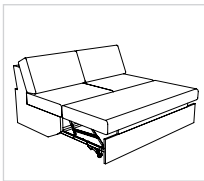

200-156-DL
Doppelliege

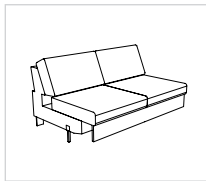

200-156-A
Manueller Vorzug

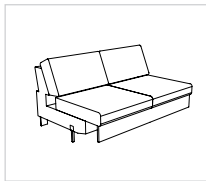

200-156-AM
Motor-Vorzug

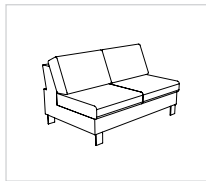

200-140

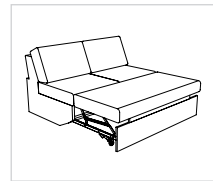

200-140-DL
Doppelliege

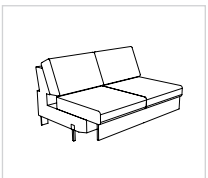

200-140-A
Manueller Vorzug

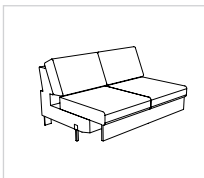

200-140-AM
Motor-Vorzug

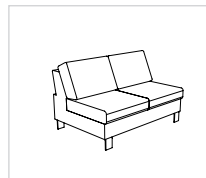

200-130

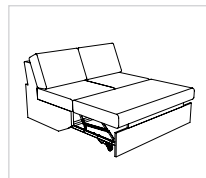

200-130-DL
Doppelliege

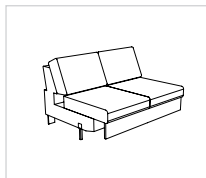

200-130-A
Manueller Vorzug

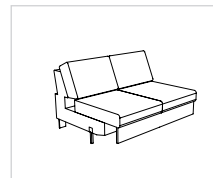

200-130-AM
Motor-Vorzug

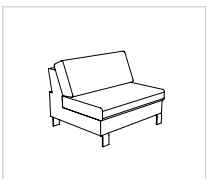

100-106

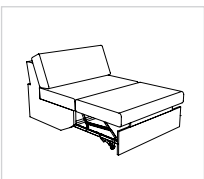

100-106-DL
Doppelliege

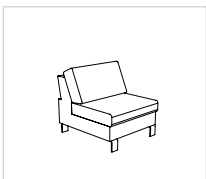

100-78

Zubehör

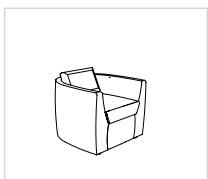

31-52



57-121



57-81



Armteilkissen
45x35x8 cm
zu Armteil „A“



Nr. 82
65 cm



Nr. 82
52 cm

bei 2B/DL 156; EL/DL 106;
EL 78; CH 106; CH 78 und
EB Tief 947/948-(V)-177
(bei EB Tief nur 2 Stk.
Außen möglich)

bei 2B/DL 140; 2B/DL 130;
EE 505, 6-Eck und
EBA 945/946-177

**Alle angegebenen Maße sind Zirkumaße!
 Alle angeführten Skizzen dienen lediglich als Symbolskizzen!**

Bei Bestellung von Komforthöhe muss noch 3 cm dazugerechnet werden!

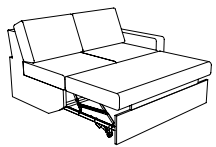
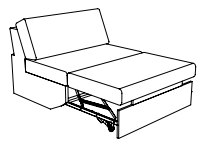
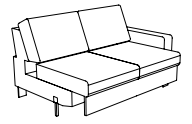
<p>Gesamthöhe mit Lehne Niedrig: 82 cm Gesamthöhe mit Lehne Hoch: 87 cm Sitzhöhe: 44 cm Gesamttiefe: 92 cm Gesamttiefe inkl. Doppelliegefunktion: 160 cm Sitztiefe: 50 cm oder 53 cm Sitztiefe inkl. manuelle Vorziehfunktion: 68 cm Sitztiefe inkl. motorische Vorziehfunktion: 70 cm</p> <p>*Bestellnummer in () für spiegelbildliche Variante</p> <p>Bestellnummer </p>	<p>Aufpreis für Doppelliegefunktion zu Bank 2-sitzig mit 1 AT / ohne AT</p>  <p>-DL</p>	<p>Aufpreis für Doppelliegefunktion zu Element -106</p>  <p>-DL</p>	<p>Aufpreis für Vorziehbank manuell zu Bank 2-sitzig mit 1 AT / ohne AT</p>  <p>-A</p>
<p>Maß: Maß mit Armteil A: Maß mit Armteil B: Maß mit Armteil C: Maß mit Armteil D: Maß mit Armteil E: Tiefe:</p>			

**Alle angegebenen Maße sind Zirkumaße!
 Alle angeführten Skizzen dienen lediglich als Symbolskizzen!**

Bei Bestellung von Komforthöhe muss noch 3 cm dazugerechnet werden!

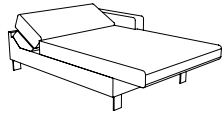
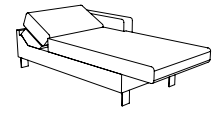
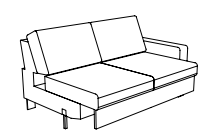
<p>Gesamthöhe mit Lehne Niedrig: 82 cm Gesamthöhe mit Lehne Hoch: 87 cm Sitzhöhe: 44 cm Gesamttiefe: 92 cm Gesamttiefe inkl. Doppelliegefunktion: 160 cm Sitztiefe: 50 cm oder 53 cm Sitztiefe inkl. manuelle Vorziehfunktion: 68 cm Sitztiefe inkl. motorische Vorziehfunktion: 70 cm</p> <p>*Bestellnummer in () für spiegelbildliche Variante</p> <p>Bestellnummer </p>	<p>Aufpreis für Chill-out-Liege 1-motorig Trafo zu Chaiselongue</p>  <p>-M1T</p>	<p>Aufpreis für Chill-out-Liege 1-motorig Akku zu Chaiselongue</p>  <p>-M1A</p>	<p>Aufpreis für Vorziehbank mit Motor zu Bank 2-sitzig mit 1 AT / ohne AT</p>  <p>-AM</p>
<p>Maß: Maß mit Armteil A: Maß mit Armteil B: Maß mit Armteil C: Maß mit Armteil D: Maß mit Armteil E: Tiefe:</p>			

**Alle angegebenen Maße sind Zirkumaße!
 Alle angeführten Skizzen dienen lediglich als Symbolskizzen!**

Bei Bestellung von Komforthöhe muss noch 3 cm dazugerechnet werden!

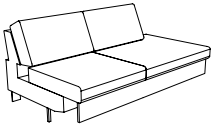
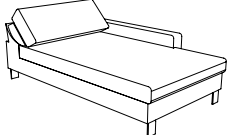
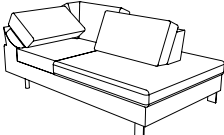
<p>Gesamthöhe mit Lehne Niedrig: 82 cm Gesamthöhe mit Lehne Hoch: 87 cm Sitzhöhe: 44 cm Gesamttiefe: 92 cm Gesamttiefe inkl. Doppelliegefunktion: 160 cm Sitztiefe: 50 cm oder 53 cm Sitztiefe inkl. manuelle Vorziehfunktion: 68 cm Sitztiefe inkl. motorische Vorziehfunktion: 70 cm</p> <p>*Bestellnummer in () für spiegelbildliche Variante</p> <p>Bestellnummer </p>	<p>Aufpreis für Vorziehbank mit Motor zu Bank 2-sitzig mit Abschluss</p>  <p>-AM</p>	<p>Aufpreis für Relaxfunktion zu Chaiselongue 852/862</p>  <p>-V</p>	<p>Aufpreis für Relaxfunktion zu Eckbank 947/948</p>  <p>-V</p>
<p>Maß: Maß mit Armteil A: Maß mit Armteil B: Maß mit Armteil C: Maß mit Armteil D: Maß mit Armteil E: Tiefe:</p>			

**Alle angegebenen Maße sind Zirkumaße!
 Alle angeführten Skizzen dienen lediglich als Symbolskizzen!**

Bei Bestellung von Komforthöhe muss noch 3 cm dazugerechnet werden!

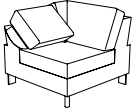
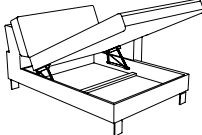
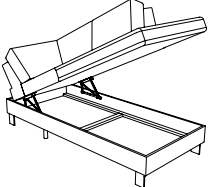
<p>Gesamthöhe mit Lehne Niedrig: 82 cm Gesamthöhe mit Lehne Hoch: 87 cm Sitzhöhe: 44 cm Gesamttiefe: 92 cm Gesamttiefe inkl. Doppelliegefunktion: 160 cm Sitztiefe: 50 cm oder 53 cm Sitztiefe inkl. manuelle Vorziehfunktion: 68 cm Sitztiefe inkl. motorische Vorziehfunktion: 70 cm</p> <p>*Bestellnummer in () für spiegelbildliche Variante</p> <p>Bestellnummer </p>	<p>Aufpreis für Relaxfunktion zu Eckelement</p>  <p>-V</p>	<p>Aufpreis für Bettzeugraum zu Chaiselongue 850/860</p>  <p>-B</p>	<p>Aufpreis für Bettzeugraum zu Eckbank 945/946</p>  <p>-B</p>
<p>Maß: Maß mit Armteil A: Maß mit Armteil B: Maß mit Armteil C: Maß mit Armteil D: Maß mit Armteil E: Tiefe:</p>			





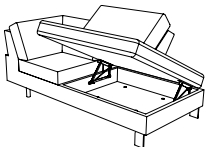

**Alle angegebenen Maße sind Zirkumaße!
 Alle angeführten Skizzen dienen lediglich als Symbolskizzen!**

Bei Bestellung von Komforthöhe muss noch 3 cm dazugerechnet werden!

<p>Gesamthöhe mit Lehne Niedrig: 82 cm Gesamthöhe mit Lehne Hoch: 87 cm Sitzhöhe: 44 cm Gesamttiefe: 92 cm Gesamttiefe inkl. Doppelliegefunktion: 160 cm Sitztiefe: 50 cm oder 53 cm Sitztiefe inkl. manuelle Vorziehfunktion: 68 cm Sitztiefe inkl. motorische Vorziehfunktion: 70 cm</p> <p>*Bestellnummer in () für spiegelbildliche Variante</p> <p>Bestellnummer </p>	<p>Aufpreis für Bettzeugraum zu Eckbank Tief</p>  <p>-B</p>		
<p>Maß: Maß mit Armteil A: Maß mit Armteil B: Maß mit Armteil C: Maß mit Armteil D: Maß mit Armteil E: Tiefe:</p>			

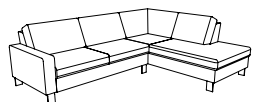

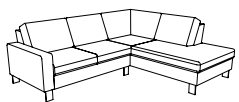

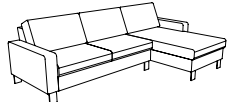
**Alle angegebenen Maße sind Zirkumaße!
Alle angeführten Skizzen dienen lediglich als Symbolskizzen!**

Bei Bestellung von Komforthöhe muss noch 3 cm dazugerechnet werden!

<p>Gesamthöhe mit Lehne Niedrig: 82 cm Gesamthöhe mit Lehne Hoch: 27 cm Sitzhöhe: 44 cm Gesamttiefe: 92 cm Gesamttiefe inkl. Doppelliegefunktion: 160 cm Sitztiefe: 50 cm oder 53 cm Sitztiefe inkl. manuelle Vorziehfunktion: 68 cm Sitztiefe inkl. motorische Vorziehfunktion: 70 cm</p> <p>*Bestellnummer in () für spiegelbildliche Variante</p> <p>Bestellnummer </p>	<p>Sitzgruppe bestehend aus:</p> <p>Maße in () bei Kombination mit Vorziehbank</p>   <p>210-156, 946-177 (220-156, 945-177)*</p>	<p>Sitzgruppe bestehend aus:</p> <p>Maße in () bei Kombination mit Vorziehbank</p>   <p>210-130, 946-177 (220-130, 945-177)*</p>	<p>Sitzgruppe bestehend aus:</p> <p>Maße in () bei Kombination mit Vorziehbank</p>   <p>210-156, 860-78 (220-156, 850-78)*</p>
<p>Maß: Maß mit Armteil A: Maß mit Armteil B: Maß mit Armteil C: Maß mit Armteil D: Maß mit Armteil E: Tiefe:</p>	<p>- 261(265)x204 271(275)x204 263(267)/278(282)x204 276(280)x204 276(280)x204 -</p>	<p>- 235(239)x204 245(249)x204 237(241)/252(256)x204 250(254)x204 250(254)x204 -</p>	<p>- 264(268)x163 284(288)x163 268(272)/298(302)x163 294(298)x163 294(298)x163 -</p>
<p>Stoffgr. 5 Stoffgr. 8 Stoffgr. 12 Stoffgr. 13-16 Stoffgr. 18-20 Stoffgr. 22 Stoffgr. 30 Stoffgr. 40 Stoffgr. 45</p>			
<p>Ledergr. B/T Ledergr. C Ledergr. D/V/W Ledergr. F Ledergr. G</p>			
<p>Aufpreis für KS Mittelfest</p>			
<p>Aufpreis für KS Fest</p>			
<p>Stoffbedarf in m bei B 1,4 m ohne Rapport</p>			

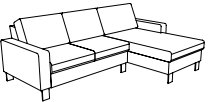
**Alle angegebenen Maße sind Zirkumaße!
Alle angeführten Skizzen dienen lediglich als Symbolskizzen!**

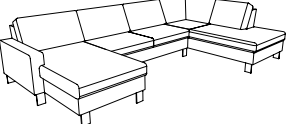
Bei Bestellung von Komforthöhe muss noch 3 cm dazugerechnet werden!

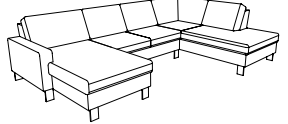
<p>Gesamthöhe mit Lehne Niedrig: 82 cm Gesamthöhe mit Lehne Hoch: 27 cm Sitzhöhe: 44 cm Gesamttiefe: 92 cm Gesamttiefe inkl. Doppelliegefunktion: 160 cm Sitztiefe: 50 cm oder 53 cm Sitztiefe inkl. manuelle Vorziehfunktion: 68 cm Sitztiefe inkl. motorische Vorziehfunktion: 70 cm</p> <p>*Bestellnummer in () für spiegelbildliche Variante</p> <p>Bestellnummer →</p>	<p>Sitzgruppe bestehend aus:</p> <p>Maße in () bei Kombination mit Vorziehbank</p>   <p>210-130, 860-78 (220-130, 850-78)*</p>	<p>Sitzgruppe bestehend aus:</p> <p>Maße in () bei Kombination mit Vorziehbank</p>   <p>850-78, 200-156, 946-177 (860-78, 200-156, 945-177)*</p>	<p>Sitzgruppe bestehend aus:</p> <p>Maße in () bei Kombination mit Vorziehbank</p>   <p>850-78, 200-130, 946-177 (860-78, 200-130, 945-177)*</p>
<p>Maß: Maß mit Armteil A: Maß mit Armteil B: Maß mit Armteil C: Maß mit Armteil D: Maß mit Armteil E: Tiefe:</p>	<p>- 238(242)x163 258(262)x163 242(246)/272(276)x163 268(272)x163 268(272)x163 -</p>	<p>- 163x341(349)x204 163x351(359)x204 163x343(351)/358(366)x204 163x356(364)x204 163x356(364)x204 -</p>	<p>- 163x315(323)x204 163x325(333)x204 163x317(325)/332(340)x204 163x330(338)x204 163x330(338)x204 -</p>
<p>Stoffgr. 5 Stoffgr. 8 Stoffgr. 12 Stoffgr. 13-16 Stoffgr. 18-20 Stoffgr. 22 Stoffgr. 30 Stoffgr. 40 Stoffgr. 45</p>			
<p>Ledergr. B/T Ledergr. C Ledergr. D/V/W Ledergr. F Ledergr. G</p>			
<p>Aufpreis für KS Mittelfest</p>			
<p>Aufpreis für KS Fest</p>			
<p>Stoffbedarf in m bei B 1,4 m ohne Rapport</p>			

**Alle angegebenen Maße sind Zirkumaße!
Alle angeführten Skizzen dienen lediglich als Symbolskizzen!**

Bei Bestellung von Komforthöhe muss noch 3 cm dazugerechnet werden!

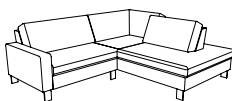
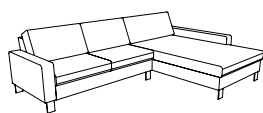
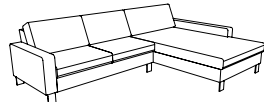
<p>Gesamthöhe mit Lehne Niedrig: 82 cm Gesamthöhe mit Lehne Hoch: 87 cm Sitzhöhe: 44 cm Gesamttiefe: 92 cm Gesamttiefe inkl. Doppelliegefunktion: 160 cm Sitztiefe: 50 cm oder 53 cm Sitztiefe inkl. manuelle Vorziehfunktion: 68 cm Sitztiefe inkl. motorische Vorziehfunktion: 70 cm</p> <p>*Bestellnummer in () für spiegelbildliche Variante</p> <p>Bestellnummer </p>	<p>Sitzgruppe bestehend aus:</p>  <p>110-106, 948-177 (120-106, 947-177)*</p>	<p>Sitzgruppe bestehend aus:</p> <p>Maße in () bei Kombination mit Vorziehbank</p>  <p>210-156, 862-106 (220-156, 852-106)*</p>	<p>Sitzgruppe bestehend aus:</p> <p>Maße in () bei Kombination mit Vorziehbank</p>  <p>210-140, 862-106 (220-140, 852-106)*</p>
<p>Maß: Maß mit Armteil A: Maß mit Armteil B: Maß mit Armteil C: Maß mit Armteil D: Maß mit Armteil E: Tiefe:</p>	<p>- 235x204 245x204 237/252x204 250x204 250x204 -</p>	<p>- 292(296)x207 312(316)x207 296(300)/326(330)x207 322(326)x207 322(326)x207 -</p>	<p>- 276(280)x207 296(300)x207 280(284)/310(314)x207 306(310)x207 306(310)x207 -</p>
<p>Stoffgr. 5 Stoffgr. 8 Stoffgr. 12 Stoffgr. 13-16 Stoffgr. 18-20 Stoffgr. 22 Stoffgr. 30 Stoffgr. 40 Stoffgr. 45</p>			
<p>Ledergr. B/T Ledergr. C Ledergr. D/V/W Ledergr. F Ledergr. G</p>			
<p>Aufpreis für KS Mittelfest</p>			
<p>Aufpreis für KS Fest</p>			
<p>Stoffbedarf in m bei B 1,4 m ohne Rapport</p>			

**Alle angegebenen Maße sind Zirkumaße!
Alle angeführten Skizzen dienen lediglich als Symbolskizzen!**

Bei Bestellung von Komforthöhe muss noch 3 cm dazugerechnet werden!

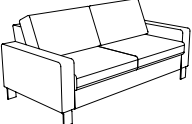
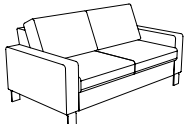
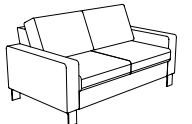
<p>Gesamthöhe mit Lehne Niedrig: 82 cm Gesamthöhe mit Lehne Hoch: 87 cm Sitzhöhe: 44 cm Gesamttiefe: 92 cm Gesamttiefe inkl. Doppelliegefunktion: 160 cm Sitztiefe: 50 cm oder 53 cm Sitztiefe inkl. manuelle Vorziehfunktion: 68 cm Sitztiefe inkl. motorische Vorziehfunktion: 70 cm</p> <p>*Bestellnummer in () für spiegelbildliche Variante</p> <p>Bestellnummer </p>	<p>Bank 2-sitzig mit 2 Armteilen</p>  <p>230-156</p>	<p>Bank 2-sitzig mit 2 Armteilen</p>  <p>230-140</p>	<p>Bank 2-sitzig mit 2 Armteilen</p>  <p>230-130</p>
<p>Maß: Maß mit Armteil A: Maß mit Armteil B: Maß mit Armteil C: Maß mit Armteil D: Maß mit Armteil E: Tiefe:</p>	<p>- 184 204 188/218 214 214 92</p>	<p>- 168 188 172/202 198 198 92</p>	<p>- 158 178 162/192 188 188 92</p>
<p>Stoffgr. 5 Stoffgr. 8 Stoffgr. 12 Stoffgr. 13-16 Stoffgr. 18-20 Stoffgr. 22 Stoffgr. 30 Stoffgr. 40 Stoffgr. 45</p>			
<p>Ledergr. B/T Ledergr. C Ledergr. D/V/W Ledergr. F Ledergr. G</p>			
<p>Aufpreis für KS Mittelfest</p>			
<p>Aufpreis für KS Fest</p>			
<p>Stoffbedarf in m bei B 1,4 m ohne Rapport</p>	<p>8,8</p>	<p>8,4</p>	<p>8,3</p>

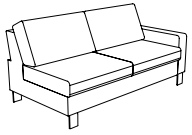
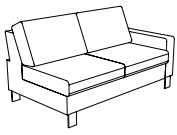
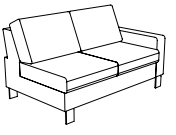

**Alle angegebenen Maße sind Zirkumaße!
Alle angeführten Skizzen dienen lediglich als Symbolskizzen!**

Bei Bestellung von Komforthöhe muss noch 3 cm dazugerechnet werden!

<p>Gesamthöhe mit Lehne Niedrig: 82 cm Gesamthöhe mit Lehne Hoch: 87 cm Sitzhöhe: 44 cm Gesamttiefe: 92 cm Gesamttiefe inkl. Doppelliegefunktion: 160 cm Sitztiefe: 50 cm oder 53 cm Sitztiefe inkl. manuelle Vorziehfunktion: 68 cm Sitztiefe inkl. motorische Vorziehfunktion: 70 cm</p> <p>*Bestellnummer in () für spiegelbildliche Variante</p> <p>Bestellnummer ➔</p>	<p>Bank 2-sitzig mit 1 Armteil</p>  <p>220-156 re (210-156 li)*</p>	<p>Bank 2-sitzig mit 1 Armteil</p>  <p>220-140 re (210-140 li)*</p>	<p>Bank 2-sitzig mit 1 Armteil</p>  <p>220-130 re (210-130 li)*</p>
<p>Maß: Maß mit Armteil A: Maß mit Armteil B: Maß mit Armteil C: Maß mit Armteil D: Maß mit Armteil E: Tiefe:</p>	<p>- 171 181 173/188 186 186 92</p>	<p>- 155 165 157/172 170 170 92</p>	<p>- 145 155 147/162 160 160 92</p>
<p>Stoffgr. 5 Stoffgr. 8 Stoffgr. 12 Stoffgr. 13-16 Stoffgr. 18-20 Stoffgr. 22 Stoffgr. 30 Stoffgr. 40 Stoffgr. 45</p>			
<p>Ledergr. B/T Ledergr. C Ledergr. D/V/W Ledergr. F Ledergr. G</p>			
<p>Aufpreis für KS Mittelfest</p>			
<p>Aufpreis für KS Fest</p>			
<p>Stoffbedarf in m bei B 1,4 m ohne Rapport</p>	<p>7,2</p>	<p>6,8</p>	<p>6,8</p>

**Alle angegebenen Maße sind Zirkumaße!
Alle angeführten Skizzen dienen lediglich als Symbolskizzen!**

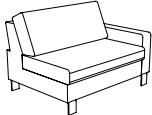
Bei Bestellung von Komforthöhe muss noch 3 cm dazugerechnet werden!

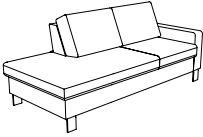
<p>Gesamthöhe mit Lehne Niedrig: 82 cm Gesamthöhe mit Lehne Hoch: 87 cm Sitzhöhe: 44 cm Gesamttiefe: 92 cm Gesamttiefe inkl. Doppelliegefunktion: 160 cm Sitztiefe: 50 cm oder 53 cm Sitztiefe inkl. manuelle Vorziehfunktion: 68 cm Sitztiefe inkl. motorische Vorziehfunktion: 70 cm</p> <p>*Bestellnummer in () für spiegelbildliche Variante</p> <p>Bestellnummer ➔</p>	<p>Element mit 1 Armteil</p>  <p>120-106 re (110-106 li)*</p>	<p>Element mit 1 Armteil</p>  <p>120-78 re (110-78 li)*</p>	<p>Bank 2-sitzig mit Abschluss und 1 Armteil</p>  <p>218-130 re (217-130 li)*</p>
<p>Maß: Maß mit Armteil A: Maß mit Armteil B: Maß mit Armteil C: Maß mit Armteil D: Maß mit Armteil E: Tiefe:</p>	<p>- 121 131 123/138 136 136 92</p>	<p>- 93 103 95/110 108 108 92</p>	<p>- 199 209 201/216 214 214 92</p>
<p>Stoffgr. 5 Stoffgr. 8 Stoffgr. 12</p>			
<p>Stoffgr. 13-16 Stoffgr. 18-20 Stoffgr. 22</p>			
<p>Stoffgr. 30 Stoffgr. 40 Stoffgr. 45</p>			
<p>Ledergr. B/T Ledergr. C Ledergr. D/V/W Ledergr. F Ledergr. G</p>			
<p>Aufpreis für KS Mittelfest</p> <p>Aufpreis für KS Fest</p>			
<p>Stoffbedarf in m bei B 1,4 m ohne Rapport</p>	<p>6,1</p>	<p>5,5</p>	<p>8,2</p>

**Alle angegebenen Maße sind Zirkumaße!
Alle angeführten Skizzen dienen lediglich als Symbolskizzen!**

Bei Bestellung von Komforthöhe muss noch 3 cm dazugerechnet werden!

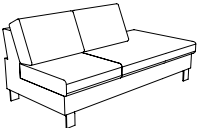
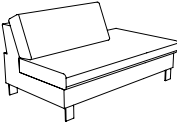
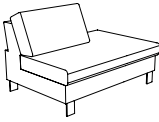
<p>Gesamthöhe mit Lehne Niedrig: 82 cm Gesamthöhe mit Lehne Hoch: 87 cm Sitzhöhe: 44 cm Gesamttiefe: 92 cm Gesamttiefe inkl. Doppelliegefunktion: 160 cm Sitztiefe: 50 cm oder 53 cm Sitztiefe inkl. manuelle Vorziehfunktion: 68 cm Sitztiefe inkl. motorische Vorziehfunktion: 70 cm</p> <p>*Bestellnummer in () für spiegelbildliche Variante</p> <p>Bestellnummer →</p>	<p>Bank 2-sitzig mit Abschluss</p>  <p>246-130 re (245-130 li)*</p>	<p>Element mit Abschluss</p>  <p>146-106 re (145-106 li)*</p>	<p>Element mit Abschluss</p>  <p>146-78 re (145-78 li)*</p>
<p>Maß: Maß mit Armteil A: Maß mit Armteil B: Maß mit Armteil C: Maß mit Armteil D: Maß mit Armteil E: Tiefe:</p>	<p>186 - - - - - 92</p>	<p>162 - - - - - 92</p>	<p>134 - - - - - 92</p>
<p>Stoffgr. 5 Stoffgr. 8 Stoffgr. 12 Stoffgr. 13-16 Stoffgr. 18-20 Stoffgr. 22 Stoffgr. 30 Stoffgr. 40 Stoffgr. 45</p>			
<p>Ledergr. B/T Ledergr. C Ledergr. D/V/W Ledergr. F Ledergr. G</p>			
<p>Aufpreis für KS Mittelfest</p>			
<p>Aufpreis für KS Fest</p>			
<p>Stoffbedarf in m bei B 1,4 m ohne Rapport</p>	<p>6,9</p>	<p>5,0</p>	<p>4,6</p>

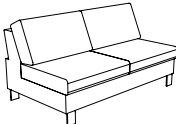
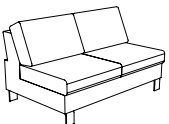
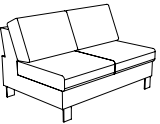

**Alle angegebenen Maße sind Zirkumaße!
Alle angeführten Skizzen dienen lediglich als Symbolskizzen!**

Bei Bestellung von Komforthöhe muss noch 3 cm dazugerechnet werden!

<p>Gesamthöhe mit Lehne Niedrig: 82 cm Gesamthöhe mit Lehne Hoch: 87 cm Sitzhöhe: 44 cm Gesamttiefe: 92 cm Gesamttiefe inkl. Doppelliegefunktion: 160 cm Sitztiefe: 50 cm oder 53 cm Sitztiefe inkl. manuelle Vorziehfunktion: 68 cm Sitztiefe inkl. motorische Vorziehfunktion: 70 cm</p> <p>*Bestellnummer in () für spiegelbildliche Variante</p> <p>Bestellnummer </p>	<p>Bank 2-sitzig ohne Armteil</p>  <p>200-156</p>	<p>Bank 2-sitzig ohne Armteil</p>  <p>200-140</p>	<p>Bank 2-sitzig ohne Armteil</p>  <p>200-130</p>
<p>Maß: Maß mit Armteil A: Maß mit Armteil B: Maß mit Armteil C: Maß mit Armteil D: Maß mit Armteil E: Tiefe:</p>	<p>158 - - - - - 92</p>	<p>142 - - - - - 92</p>	<p>132 - - - - - 92</p>
<p>Stoffgr. 5 Stoffgr. 8 Stoffgr. 12 Stoffgr. 13-16 Stoffgr. 18-20 Stoffgr. 22</p>			
<p>Stoffgr. 30 Stoffgr. 40 Stoffgr. 45</p>			
<p>Ledergr. B/T Ledergr. C Ledergr. D/V/W Ledergr. F Ledergr. G</p>			
<p>Aufpreis für KS Mittelfest</p>			
<p>Aufpreis für KS Fest</p>			
<p>Stoffbedarf in m bei B 1,4 m ohne Rapport</p>	<p>5,6</p>	<p>5,2</p>	<p>5,2</p>

**Alle angegebenen Maße sind Zirkumaße!
Alle angeführten Skizzen dienen lediglich als Symbolskizzen!**

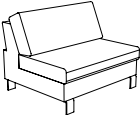
Bei Bestellung von Komforthöhe muss noch 3 cm dazugerechnet werden!

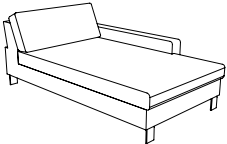
<p>Gesamthöhe mit Lehne Niedrig: 82 cm Gesamthöhe mit Lehne Hoch: 87 cm Sitzhöhe: 44 cm Gesamttiefe: 92 cm Gesamttiefe inkl. Doppelliegefunktion: 160 cm Sitztiefe: 50 cm oder 53 cm Sitztiefe inkl. manuelle Vorziehfunktion: 68 cm Sitztiefe inkl. motorische Vorziehfunktion: 70 cm</p> <p>*Bestellnummer in () für spiegelbildliche Variante</p> <p>Bestellnummer </p>	<p>Element ohne Armteil</p>  <p>100-106</p>	<p>Element ohne Armteil</p>  <p>100-78</p>	<p>Chaiselongue Tief mit 1 Armteil</p> <p>Maße in () bei Kombination mit Vorziehbank</p>  <p>862-106 re (852-106 li)*</p>
<p>Maß: Maß mit Armteil A: Maß mit Armteil B: Maß mit Armteil C: Maß mit Armteil D: Maß mit Armteil E: Tiefe:</p>	<p>108 - - - - - 92</p>	<p>80 - - - - - 92</p>	<p>- 121(125) 131(135) 123(127)/138(142) 136(140) 136(140) 207</p>
<p>Stoffgr. 5 Stoffgr. 8 Stoffgr. 12 Stoffgr. 13-16 Stoffgr. 18-20 Stoffgr. 22</p>			
<p>Stoffgr. 30 Stoffgr. 40 Stoffgr. 45</p>			
<p>Ledergr. B/T Ledergr. C Ledergr. D/V/W Ledergr. F Ledergr. G</p>			
<p>Aufpreis für KS Mittelfest</p>			
<p>Aufpreis für KS Fest</p>			
<p>Stoffbedarf in m bei B 1,4 m ohne Rapport</p>	<p>4,5</p>	<p>3,0</p>	<p>8,4</p>

**Alle angegebenen Maße sind Zirkumaße!
Alle angeführten Skizzen dienen lediglich als Symbolskizzen!**

Bei Bestellung von Komforthöhe muss noch 3 cm dazugerechnet werden!

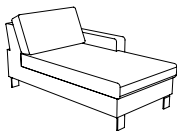
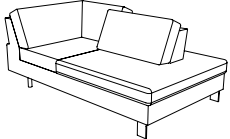
<p>Gesamthöhe mit Lehne Niedrig: 82 cm Gesamthöhe mit Lehne Hoch: 87 cm Sitzhöhe: 44 cm Gesamttiefe: 92 cm Gesamttiefe inkl. Doppelliegefunktion: 160 cm Sitztiefe: 50 cm oder 53 cm Sitztiefe inkl. manuelle Vorziehfunktion: 68 cm Sitztiefe inkl. motorische Vorziehfunktion: 70 cm</p> <p>*Bestellnummer in () für spiegelbildliche Variante</p> <p>Bestellnummer ➔</p>	<p>Chaiselongue mit 1 Armteil</p> <p>Maße in () bei Kombination mit Vorziehbank</p>  <p>860-106 re (850-106 li)*</p>	<p>Chaiselongue mit 1 Armteil</p> <p>Maße in () bei Kombination mit Vorziehbank</p>  <p>860-78 re (850-78 li)*</p>	<p>Eckbank Tief mit Abschluss inkl. Tiefenverstellung</p> <p>Maße in () bei Kombination mit Vorziehbank</p>  <p>948-177 re (947-177 li)*</p>
<p>Maß: Maß mit Armteil A: Maß mit Armteil B: Maß mit Armteil C: Maß mit Armteil D: Maß mit Armteil E: Tiefe:</p>	<p>- 121(125) 131(135) 123(127)/138(142) 136(140) 136(140) 163</p>	<p>- 93(97) 103(107) 95(99)/110(114) 108(112) 108(112) 163</p>	<p>204 - - - - 114(118)</p>
<p>Stoffgr. 5 Stoffgr. 8 Stoffgr. 12 Stoffgr. 13-16 Stoffgr. 18-20 Stoffgr. 22 Stoffgr. 30 Stoffgr. 40 Stoffgr. 45</p>			
<p>Ledergr. B/T Ledergr. C Ledergr. D/V/W Ledergr. F Ledergr. G</p>			
<p>Aufpreis für KS Mittelfest</p>			
<p>Aufpreis für KS Fest</p>			
<p>Stoffbedarf in m bei B 1,4 m ohne Rapport</p>	<p>7,1</p>	<p>6,3</p>	<p>9,1</p>

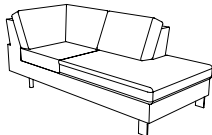
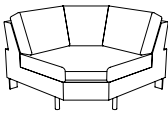
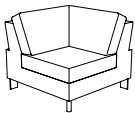

**Alle angegebenen Maße sind Zirkumaße!
Alle angeführten Skizzen dienen lediglich als Symbolskizzen!**

Bei Bestellung von Komforthöhe muss noch 3 cm dazugerechnet werden!

<p>Gesamthöhe mit Lehne Niedrig: 82 cm Gesamthöhe mit Lehne Hoch: 87 cm Sitzhöhe: 44 cm Gesamttiefe: 92 cm Gesamttiefe inkl. Doppelliegefunktion: 160 cm Sitztiefe: 50 cm oder 53 cm Sitztiefe inkl. manuelle Vorziehfunktion: 68 cm Sitztiefe inkl. motorische Vorziehfunktion: 70 cm</p> <p>*Bestellnummer in () für spiegelbildliche Variante</p> <p>Bestellnummer →</p>	<p>Eckbank mit Abschluss</p> <p>Maße in () bei Kombination mit Vorziehbank</p>  <p>946-177 re (945-177 li)*</p>	<p>6-Eck</p>  <p>508</p>	<p>Eckelement</p> <p>Maße in () bei Kombination mit Vorziehbank</p>  <p>505</p>
<p>Maß: Maß mit Armteil A: Maß mit Armteil B: Maß mit Armteil C: Maß mit Armteil D: Maß mit Armteil E: Tiefe:</p>	<p>204 - - - - - 90(94)</p>	<p>118 - - - - - 118</p>	<p>90(94) - - - - - 90(94)</p>
<p>Stoffgr. 5 Stoffgr. 8 Stoffgr. 12 Stoffgr. 13-16 Stoffgr. 18-20 Stoffgr. 22 Stoffgr. 30 Stoffgr. 40 Stoffgr. 45</p>			
<p>Ledergr. B/T Ledergr. C Ledergr. D/V/W Ledergr. F Ledergr. G</p>			
<p>Aufpreis für KS Mittelfest</p>			
<p>Aufpreis für KS Fest</p>			
<p>Stoffbedarf in m bei B 1,4 m ohne Rapport</p>	<p>7,5</p>	<p>6,0</p>	<p>4,6</p>

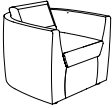

**Alle angegebenen Maße sind Zirkumaße!
Alle angeführten Skizzen dienen lediglich als Symbolskizzen!**

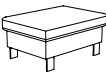
Bei Bestellung von Komforthöhe muss noch 3 cm dazugerechnet werden!

<p>Gesamthöhe mit Lehne Niedrig: 82 cm Gesamthöhe mit Lehne Hoch: 87 cm Sitzhöhe: 44 cm Gesamttiefe: 92 cm Gesamttiefe inkl. Doppelliegefunktion: 160 cm Sitztiefe: 50 cm oder 53 cm Sitztiefe inkl. manuelle Vorziehfunktion: 68 cm Sitztiefe inkl. motorische Vorziehfunktion: 70 cm</p> <p>*Bestellnummer in () für spiegelbildliche Variante</p> <p>Bestellnummer </p>	<p>Sessel mit Gleiter Nr. 14 Gesamthöhe: 77 cm AT Höhe: 64 / 66 cm</p>  <p>31-52</p>	<p>Hocker</p>  <p>57-121</p>	<p>Hocker</p>  <p>57-81</p>
<p>Maß: Maß mit Armteil A: Maß mit Armteil B: Maß mit Armteil C: Maß mit Armteil D: Maß mit Armteil E: Tiefe:</p>	<p>88 - - - - - 89</p>	<p>131 - - - - - 66</p>	<p>91 - - - - - 66</p>
<p>Stoffgr. 5 Stoffgr. 8 Stoffgr. 12 Stoffgr. 13-16 Stoffgr. 18-20 Stoffgr. 22 Stoffgr. 30 Stoffgr. 40 Stoffgr. 45</p>			
<p>Ledergr. B/T Ledergr. C Ledergr. D/V/W Ledergr. F Ledergr. G</p>			
<p>Aufpreis für KS Mittelfest</p>			
<p>Aufpreis für KS Fest</p>			
<p>Stoffbedarf in m bei B 1,4 m ohne Rapport</p>	<p>3,0</p>	<p>3,1</p>	<p>2,0</p>

**Alle angegebenen Maße sind Zirkumaße!
Alle angeführten Skizzen dienen lediglich als Symbolskizzen!**

Bei Bestellung von Komforthöhe muss noch 3 cm dazugerechnet werden!

<p>Gesamthöhe mit Lehne Niedrig: 82 cm Gesamthöhe mit Lehne Hoch: 87 cm Sitzhöhe: 44 cm Gesamttiefe: 92 cm Gesamttiefe inkl. Doppelliegefunktion: 160 cm Sitztiefe: 50 cm oder 53 cm Sitztiefe inkl. manuelle Vorziehfunktion: 68 cm Sitztiefe inkl. motorische Vorziehfunktion: 70 cm</p> <p>*Bestellnummer in () für spiegelbildliche Variante</p> <p>Bestellnummer ➔</p>	<p>Armteilkissen zu Armteil „A“</p>  <p>45x35x8</p>	<p>1 Nackenstütze bei 2B/DL 156, EL/DL 106, EL 78 und CH 106, CH 78 und EB Tief 947/948-(V)-177 möglich (bei EBA Tief 2 Stk. nur außen möglich)</p>  <p>Nr. 82</p>	<p>1 Nackenstütze bei 2B/DL 130, 2B/DL140, EE 505, 6-Eck und EBA 945/946-177</p>  <p>Nr. 82</p>
<p>Maß: Maß mit Armteil A: Maß mit Armteil B: Maß mit Armteil C: Maß mit Armteil D: Maß mit Armteil E: Tiefe:</p>	<p>45x35x8 - - - - - -</p>	<p>65 - - - - - -</p>	<p>52 - - - - - -</p>
<p>Stoffgr. 5 Stoffgr. 8 Stoffgr. 12 Stoffgr. 13-16 Stoffgr. 18-20 Stoffgr. 22 Stoffgr. 30 Stoffgr. 40 Stoffgr. 45</p>			
<p>Ledergr. B/T Ledergr. C Ledergr. D/V/W Ledergr. F Ledergr. G</p>			
<p>Aufpreis für KS Mittelfest</p>	-	-	-
<p>Aufpreis für KS Fest</p>	-	-	-
<p>Stoffbedarf in m bei B 1,4 m ohne Rapport</p>	0,8	1,0	0,8



**Alle angegebenen Maße sind Zirkumaße!
 Alle angeführten Skizzen dienen lediglich als Symbolskizzen!**

Bei Bestellung von Komforthöhe muss noch 3 cm dazugerechnet werden!

<p>Gesamthöhe mit Lehne Niedrig: 82 cm Gesamthöhe mit Lehne Hoch: 87 cm Sitzhöhe: 44 cm Gesamttiefe: 92 cm Gesamttiefe inkl. Doppelliegefunktion: 160 cm Sitztiefe: 50 cm oder 53 cm Sitztiefe inkl. manuelle Vorziehfunktion: 68 cm Sitztiefe inkl. motorische Vorziehfunktion: 70 cm</p> <p>*Bestellnummer in () für spiegelbildliche Variante</p> <p>Bestellnummer </p>	<p>Aufpreis für Aufleger in Leder zu Doppelliege 156</p>	<p>Aufpreis für Aufleger in Leder zu Doppelliege 140</p>	<p>Aufpreis für Aufleger in Leder zu Doppelliege 130</p>
<p>Maß: Maß mit Armteil A: Maß mit Armteil B: Maß mit Armteil C: Maß mit Armteil D: Maß mit Armteil E: Tiefe:</p>			
<p>Stoffgr. 5 Stoffgr. 8 Stoffgr. 12 Stoffgr. 13-16 Stoffgr. 18-20 Stoffgr. 22 Stoffgr. 30 Stoffgr. 40 Stoffgr. 45</p>	<p>- - - - - - - - -</p>	<p>- - - - - - - - -</p>	<p>- - - - - - - - -</p>
<p>Ledergr. B/T Ledergr. C Ledergr. D/V/W Ledergr. F Ledergr. G</p>			
<p>Aufpreis für KS Mittelfest</p>	<p>-</p>	<p>-</p>	<p>-</p>
<p>Aufpreis für KS Fest</p>	<p>-</p>	<p>-</p>	<p>-</p>
<p>Stoffbedarf in m bei B 1,4 m ohne Rapport</p>			

**Alle angegebenen Maße sind Zirkumaße!
Alle angeführten Skizzen dienen lediglich als Symbolskizzen!**

Bei Bestellung von Komforthöhe muss noch 3 cm dazugerechnet werden!

<p>Gesamthöhe mit Lehne Niedrig: 82 cm Gesamthöhe mit Lehne Hoch: 87 cm Sitzhöhe: 44 cm Gesamttiefe: 92 cm Gesamttiefe inkl. Doppelliegefunktion: 160 cm Sitztiefe: 50 cm oder 53 cm Sitztiefe inkl. manuelle Vorziehfunktion: 68 cm Sitztiefe inkl. motorische Vorziehfunktion: 70 cm</p> <p>*Bestellnummer in () für spiegelbildliche Variante</p> <p>Bestellnummer </p>	<p>Aufpreis für Aufleger in Leder zu Doppelliege 106</p>	<p>Aufpreis für 1 Armteil C mit Funktion</p> 	<p>Aufpreis für 1 Armteil E mit Funktion</p> 
<p>Maß: Maß mit Armteil A: Maß mit Armteil B: Maß mit Armteil C: Maß mit Armteil D: Maß mit Armteil E: Tiefe:</p>			
<p>Stoffgr. 5 Stoffgr. 8 Stoffgr. 12 Stoffgr. 13-16 Stoffgr. 18-20 Stoffgr. 22 Stoffgr. 30 Stoffgr. 40 Stoffgr. 45</p>	<p>- - - - - - - - -</p>		
<p>Ledergr. B/T Ledergr. C Ledergr. D/V/W Ledergr. F Ledergr. G</p>			
<p>Aufpreis für KS Mittelfest</p>	<p>-</p>	<p>-</p>	<p>-</p>
<p>Aufpreis für KS Fest</p>	<p>-</p>	<p>-</p>	<p>-</p>
<p>Stoffbedarf in m bei B 1,4 m ohne Rapport</p>			