

# Möbel LETZ

*Finden und Wohlfühlen*



## Typenplan

Baloon von DONE.® - Polsterbett Vorzugsvariante in Ivory

### **Wichtiger Hinweis für Sie**

Etwaige Hinweise des Herstellers in dieser Produktinformation, die sich auf die Gewährleistung beziehen, haben für Sie keinerlei Bindungswirkung und können von Ihnen ignoriert werden. Ihre gesetzlichen Gewährleistungsrechte als Verbraucher uns gegenüber, als Ihrem Verkäufer, werden dadurch in keiner Weise berührt oder eingeschränkt. Sie können sich wegen aller Mängel jederzeit an uns wenden. Darüber hinaus gehende Herstellergarantien bleiben natürlich unberührt. Dieser Artikel wird hergestellt von Karabel Home Company GmbH, Carl-von-Ossietzky-Straße 39, 59302 Oelde, Deutschland

Möbel Letz GmbH  
Am Gewerbepark 11  
06895 Zahna-Elster

Tel.: 035383 - 6018 50

Fax.: 035383 - 6018 17

Einzel gepolsterte  
Kopfteillemente



LEICHTIGKEIT SPÜREN  
- TRÄUME ERLEBEN

„BALOON“

# POLSTERBETTEN



## technical facts



Gesamthöhe

100cm

35cm

235cm

215cm

195cm

Stoff:  
Lapit  
23  
Ivory  
PG2

200x200cm

180x200cm

160x200cm



Hochwertige  
Gasdruck-  
Federn

20cm

Das Polsterbett mit Stauraum wird mit 2 Federholzrahmen geliefert. Diese sind mit den Bettkästen durch hochwertige Gasdruckfedern verbunden für ein müheloses Öffnen. Federholzrahmen starr mit 28 Leisten, Härteregulierung im Beckenbereich, Höhe circa 7cm

Bettkastenhöhe Innenmaß: 20cm, weiß Dekor, bodenauflegend

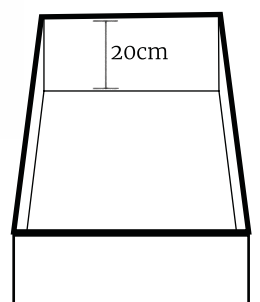

# POLSTERBETTEN

## POLSTERBETT BALOON

Auch mit  
Liegefläche  
140cm

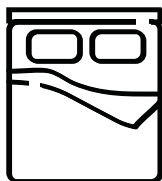

200X200cm

B: 235cm  
H: 115cm  
T: 225cm

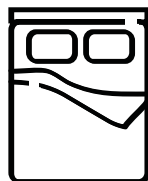

180X200cm

B: 215cm  
H: 115cm  
T: 225cm



160X200cm

B: 195cm  
H: 115cm  
T: 225cm



140X200cm

B: 175cm  
H: 115cm  
T: 225cm

Ohne Stauraum

Artikel Nr. B570-200  
Stoff PG1: -010  
Stoff PG2: -020  
Stoff PG3: -030

B570-180  
-010  
-020  
-030

B570-160  
-010  
-020  
-030

B570-140  
-010  
-020  
-030

Das Polsterbett ohne Stauraum wird ohne Matratze und Federholrahmen geliefert.

Mit Stauraum

200X200cm

Artikel Nr. B571-200  
Stoff PG1: -010  
Stoff PG2: -020  
Stoff PG3: -030

180X200cm

B571-180  
-010  
-020  
-030

160X200cm

B571-160  
-010  
-020  
-030

140X200cm

B571-140  
-010  
-020  
-030

Das Polsterbett mit Stauraum wird mit 2 Federholrahmen geliefert. Diese sind mit den Bettkästen durch hochwertige Gasdruckfedern verbunden für ein müheloses Öffnen.

PG = Preisgruppe

Die Preisgruppe des gewünschten Stoffes entnehmen Sie der Übersichtsseite mit den Stoffen oder der aktuellen Stoffmuster-Kollektion.

Bitte bei Bestellung die Artikelnummer und den gewünschten Stoff mit der Stoffnummer angeben.

Bettkopfteil rückseitig mit schwarzem Möbelstoff bezogen. Alle Maße sind Circa-Maße.

### SONDERANFERTIGUNGEN GEGEN AUFPREIS:

Kopfteil rückseitig mit Bezugstoff bezogen  
Artikel Nr. A50

Bettlänge 220cm  
Artikel Nr. 220

Weitere Sonderanfertigungen auf Anfrage.

# FEDERHOLZRAHMEN BASIC



140x200cm

B: 140cm  
H: 7cm  
T: 200cm

100x200cm

B: 100cm  
H: 7cm  
T: 200cm

90x200cm

B: 90cm  
H: 7cm  
T: 200cm

80x200cm

B: 80cm  
H: 7cm  
T: 200cm

Artikel Nr.

FH01-140-00

FH01-102-00

FH01-902-00

FH01-802-00

Starrer Federholzrahmen mit 28 Leisten  
Härteregulierung im Beckenbereich | Holm und Leisten aus mehrfach verleimtem Schichtholz (Birkenholz) | Massivholzkanteln aus Buche | Harzschichtoberfläche | Kunststoffteile LDPE  
Der Federholzrahmen wird zerlegt geliefert.



# BRAND STORY

Die 7-Zonen-Taschenfederkern-Matratze BASIC bietet mit 500 (6-Gang) Federn bei 100x200 cm eine optimale Körperanpassung und Druckentlastung. Der verarbeitete Kaltschaum sorgt für langlebigen Liegekomfort. Durch die seitlichen Belüftungsöffnungen entsteht ein angenehmes Schlafklima und Feuchtigkeit kann optimal entweichen.

Der strapazierfähige Stretchbezug sorgt für Atmungsaktivität und gleichmäßige Druckverteilung, während die isolierende Vlies-Schicht zusätzlichen Komfort bietet. Eine stabile Schaumschicht garantiert langfristige Formstabilität.

Die Matratze bietet exzellente Unterstützung und ein gesundes Schlafklima, ergänzt durch eine weiche HR-Schaum-Schicht für noch mehr Komfort und stabile Wirbelsäulenunterstützung.

Die BASIC-Matratze steht für soliden Komfort und ein ausgeglichenes Schlafgefühl.

---

*„Weil guter Schlaf  
keine Extras  
braucht“*



# ZUBEHÖR

## MATRATZE

# BASIC

TKF 500

### EINZELMATRATZEN

Liegefläche	100x200cm	90x200cm	80x200cm
Aussenmaße	B: 100cm H: 25cm T: 200cm	B: 90cm H: 25cm T: 200cm	B: 80cm H: 25cm T: 200cm
Artikel Nr.	M10-102	M10-902	M10-802
Stretch:	- 00	- 00	- 00
Stoff PG1:	-010	-010	-010
Stoff PG2:	-020	-020	-020

**HÄRTEGRADE**  
H2: mittelfest (bis 80 kg)  
H3: fest (80-110kg)  
H4: hart (ab 100kg)

### PARTNERMATRATZEN

Liegefläche	200x200cm	180x200cm	160x200cm
Aussenmaße	B: 200cm H: 25cm T: 200cm	B: 180cm H: 25cm T: 200cm	B: 160cm H: 25cm T: 200cm
Artikel Nr.	M10-202	M10-182	M10-162
Stretch:	- 00	- 00	- 00
Stoff PG1:	-010	-010	-010
Stoff PG2:	-020	-020	-020

**HÄRTEGRADE**  
H2: mittelfest (bis 80 kg)  
H3: fest (80-110kg)  
H4: hart (ab 100kg)

#### Eigenschaften 7-Zonen Taschenfederkernmatratze TKF500

Die Taschenfederkern-Technologie mit 7 Zonen bietet eine präzise und individuelle Unterstützung für jede Körperregion, fördert die Entlastung der Wirbelsäule und sorgt für eine ergonomische Liegeposition.

Der Stretchbezug verfügt eine besonders atmungsaktive und strapazierfähige Oberfläche, die auch bei intensiver Nutzung ein angenehmes Schlafgefühl bietet. Die hochwertigen, verarbeiteten Fasern sorgen für Stabilität und eine gleichmäßige Druckverteilung. Die darunterliegende Schicht aus Vlies sorgt für zusätzliche Isolierung und einen angenehmen Schlafkomfort. Eine robuste Schaumstoffschicht garantiert langanhaltende Formstabilität und verhindert, dass sich die Matratze verformt. Die Federkern-Technologie sorgt für eine ausgezeichnete Unterstützung und Atmungsaktivität, die zu einem gesunden Schlafklima beiträgt.

Seitliche Belüftungsöffnungen und Wendeschlaufen (Achtung: keine Wendematratze)

Bitte bei Bestellung den gewünschten Härtegrad (bei den Partnermatratzen je Seite) angeben!

Bei stoffbezogener Matratze bitte den gewünschten Stoff mit der Stoffnummer angeben!

Sonderanfertigungen auf Anfrage.



Die 7-Zonen-Taschenfederkern-Matratze BASIC bietet mit 1000 (6-Gang) Federn bei 100x200 cm eine optimale Körperanpassung und Druckentlastung. Der verarbeitete Kaltschaum sorgt für langlebigen Liegekomfort. Durch die seitlichen Belüftungsöffnungen entsteht ein angenehmes Schlafklima und Feuchtigkeit kann optimal entweichen.

Der Stretchbezug aus 2-lagiger Baumwolle kombiniert Strapazierfähigkeit mit Komfort. Polyester macht den Bezug widerstandsfähig, formbeständig und pflegeleicht, während Viskose für eine angenehm weiche Haptik und eine gute Feuchtigkeitsregulierung sorgt.

Die BASIC-Matratze steht für soliden Komfort und ein ausgeglichenes Schlafgefühl.

---

BRAND STORY



# ZUBEHÖR

## MATRATZE

# BASIC

### TKF 1000

### EINZELMATRATZEN

Liegefläche	100x200cm	90x200cm	80x200cm
Aussenmaße	B: 100cm H: 25cm T: 200cm	B: 90cm H: 25cm T: 200cm	B: 80cm H: 25cm T: 200cm
Artikel Nr.	M11-102	M11-902	M11-802
Stretch:	- 00	- 00	- 00
Stoff PG1:	-010	-010	-010
Stoff PG2:	-020	-020	-020

**HÄRTEGRADE**  
H2: mittelfest (bis 80 kg)  
H3: fest (80-110kg)  
H4: hart (ab 100kg)

### PARTNERMATRATZEN

Liegefläche	200x200cm	180x200cm	160x200cm
Aussenmaße	B: 200cm H: 25cm T: 200cm	B: 180cm H: 25cm T: 200cm	B: 160cm H: 25cm T: 200cm
Artikel Nr.	M11-202	M11-182	M11-162
Stretch:	- 00	- 00	- 00
Stoff PG1:	-010	-010	-010
Stoff PG2:	-020	-020	-020

**HÄRTEGRADE**  
H2: mittelfest (bis 80 kg)  
H3: fest (80-110kg)  
H4: hart (ab 100kg)

#### Eigenschaften 7-Zonen Taschenfederkernmatratze TKF1000

Die Multi-Pocket-Taschenfederkern-Technologie mit 7 Zonen sorgt für eine optimale Anpassung an die Körperform, fördert eine gute Belüftung und verhindert Wärmeansammlungen.

Der Stretchbezug verfügt eine besonders atmungsaktive und strapazierfähige Oberfläche, die auch bei intensiver Nutzung ein angenehmes Schlafgefühl bietet. Die hochwertigen, verarbeiteten Fasern sorgen für Stabilität und eine gleichmäßige Druckverteilung. Die darunterliegende Schicht aus Vlies sorgt für zusätzliche Isolierung und einen angenehmen Schlafkomfort. Eine robuste Schaumstoffschicht garantiert langanhaltende Formstabilität und verhindert, dass sich die Matratze verformt.

Seitliche Belüftungsöffnungen und Wendeschlaufen (Achtung: keine Wendematratze)

Bitte bei Bestellung den gewünschten Härtegrad (bei den Partnermatratzen je Seite) angeben!

Bei stoffbezogener Matratze bitte den gewünschten Stoff mit der Stoffnummer angeben!

Sonderanfertigungen auf Anfrage.



*„Schlaf in einer...*



Die Silver Edition TFK500-Matratze mit integriertem Yoga-Gel-Topper bietet eine perfekte ergonomische Körperanpassung für höchsten Schlafkomfort. Sie unterstützt gezielt die Wirbelsäule und sorgt für eine optimale Druckentlastung in jeder Schlafposition.

Der strapazierfähige Hypersoft-Stretchbezug mit atmungsaktiver Klimafaser fördert eine angenehme Luftzirkulation und ein frisches Schlafklima. Hochwertige Materialien garantieren Langlebigkeit und ein angenehm weiches Liegegefühl.

Erleben Sie eine perfekte Balance aus Stützkraft, Komfort und Atmungsaktivität – für einen tiefen und erholsamen Schlaf, Nacht für Nacht.

BRAND STORY



*... ganz neuen Dimension“*

# ZUBEHÖR

## MATRATZE

# SILVER ED.

### EINZELMATRATZEN

Liegefläche	100x200cm	90x200cm	80x200cm
Aussenmaße	B: 100cm H: 29cm T: 200cm	B: 90cm H: 29cm T: 200cm	B: 80cm H: 29cm T: 200cm
Artikel Nr.	M30-102-00	M30-902-00	M30-802-00

### PARTNERMATRATZEN

Liegefläche	200x200cm	180x200cm	160x200cm	
Aussenmaße	B: 200cm H: 29cm T: 200cm	B: 180cm H: 29cm T: 200cm	B: 160cm H: 29cm T: 200cm	<b>HÄRTEGRADE</b> H2: mittelfest (bis 80 kg) H3: fest (80-110kg) H4: hart (ab 100kg)
Artikel Nr.	M30-202-00	M30-182-00	M30-162-00	

**Eigenschaften 7-Zonen Taschenfederkernmatratze TKF500 mit integriertem Yoga-Gel-Topper**  
Die Taschenfederkern-Technologie mit 7 Zonen bietet eine präzise und individuelle Unterstützung für jede Körperregion, fördert die Entlastung der Wirbelsäule und sorgt für eine ergonomische Liegeposition.

Der integrierte YOGA-Gelschaum-Topper bietet eine zusätzliche Druckentlastung und verbessert den Liegekomfort. Der Gel-Schaum sorgt für ein angenehmes Schlafklima und hilft, Körperdruckstellen zu vermeiden.

Durch den speziellen Schaum und die Taschenfederkern-Technologie bleibt die Matratze gut belüftet und reguliert die Temperatur während des Schlafs.

Die Matratze ist in verschiedenen Härtegraden erhältlich, sodass sie sich an unterschiedliche Schlafbedürfnisse anpassen lässt.

Seitliche Belüftungsöffnungen und Wendeschlaufen (Achtung: keine Wendematratze)

Bitte bei Bestellung den gewünschten Härtegrad (bei den Partnermatratzen je Seite) angeben!

Sonderanfertigungen auf Anfrage.



# ZUBEHÖR

## MATRATZE FLY 1

	140x200cm	100x200cm	90x200cm	80x200cm
	B: 140cm H: 21cm T: 200cm	B: 100cm H: 21cm T: 200cm	B: 90cm H: 21cm T: 200cm	B: 80cm H: 21cm T: 200cm
Artikel Nr.	M50-140-00	M50-102-00	M50-902-00	M50-802-00

7 Zonen Taschenfederkernmatratze TFK500  
Ca. 500 (6-Gang) Federn bei 100x200cm  
Strapazierfähiger, atmungsaktiver Stretchbezug, 320gr/m<sup>2</sup> | Füllung: 150gr Vlies | 1,5cm Hypersoftschaum  
Bezug: 40% Viskose, 60% Polyester | Schaum: Kaltschaum

Bitte bei Bestellung den gewünschten Härtegrad angeben!

Sonderanfertigungen auf Anfrage.

## WENDE-MATRATZE FLY 2

	140x200cm	100x200cm	90x200cm	80x200cm
	B: 140cm H: 21cm T: 200cm	B: 100cm H: 21cm T: 200cm	B: 90cm H: 21cm T: 200cm	B: 80cm H: 21cm T: 200cm
Artikel Nr.	M51-140-00	M51-102-00	M51-902-00	M51-802-00

7 Zonen Taschenfederkern-Wendematratze TFK500  
Ca. 500 (6-Gang) Federn bei 100x200cm  
Strapazierfähiger, atmungsaktiver Stretchbezug, 320gr/m<sup>2</sup> | Füllung: 150gr Vlies | 1,5cm Hypersoftschaum  
Bezug: 40% Viskose, 60% Polyester | Schaum: Kaltschaum

Bitte bei Bestellung den gewünschten Härtegrad angeben!

Wenn oben und unten unterschiedliche Härtegrade gewünscht sind, bitte beide Härtegrade angeben.

Sonderanfertigungen auf Anfrage.

### HÄRTEGRADE

H2: mittelfest (bis 80 kg)

H3: fest (80-110kg)

H4: hart (ab 100kg)



---

# TOPPER

---

# BASIC

## HR-KALTSCHAUM-TOPPER

Liegefläche	100x200cm	90x200cm	80x200cm
Aussenmaße	B: 100cm H: 7cm T: 200cm	B: 90cm H: 7cm T: 200cm	B: 80cm H: 7cm T: 200cm
Artikel Nr.	TK01-102	TK01-902	TK01-802
Stretch:	- 00	- 00	- 00
Stoff PG1:	-010	-010	-010
Stoff PG2:	-020	-020	-020

## HR-KALTSCHAUM-TOPPER

Liegefläche	200x200cm	180x200cm	160x200cm
Aussenmaße	B: 200cm H: 7cm T: 200cm	B: 180cm H: 7cm T: 200cm	B: 160cm H: 7cm T: 200cm
Artikel Nr.	TK01-202	TK01-182	TK01-162
Stretch:	- 00	- 00	- 00
Stoff PG1:	-010	-010	-010
Stoff PG2:	-020	-020	-020

HR = High resilient (hoch elastisch)

### Eigenschaften:

Verstept mit einem 300g/m<sup>2</sup> Dream Bezug und atmungsaktiver Klimafaser. Dank des gestrickten, atmungsaktiven und elastischen Gewebes aus natürlichen Viskosegarnen bietet der Kaltschaum-Topper einen natürlichen Kontakt mit der Haut und bietet einen gesunden Schlaf mit höchster Feuchtigkeitsaufnahme.

Der Kaltschaumtopper verfügt über eine hohe Atmungsaktivität und Luftdurchlässigkeit. Er ist Feuchtigkeitsregulierend und Antiallergisch. Der Schaumstoff passt sich perfekt dem Körper an und ist zugleich formstabil. Der Topper eignet sich für Menschen, die gelegentlich nachts schwitzen, keine gravierenden Rücken- oder Hüftbeschwerden haben und allergisch auf Hausstaub und Milben reagieren.

Der Topper wird für alle Liegepositionen empfohlen.

Bezug: 60% Polyester, 40% Viskose

Sonderanfertigungen auf Anfrage.

# ZUBEHÖR

## TOPPER BASIC

### GELSCHAUM-TOPPER

Liegefläche	100x200cm	90x200cm	80x200cm
Aussenmaße	B: 100cm H: 7cm T: 200cm	B: 90cm H: 7cm T: 200cm	B: 80cm H: 7cm T: 200cm
Artikel Nr.	TG1-102	TG1-902	TG1-802
Stretch:	- 00	- 00	- 00
Stoff PG1:	-010	-010	-010
Stoff PG2:	-020	-020	-020

### GELSCHAUM-TOPPER

Liegefläche	200x200cm	180x200cm	160x200cm
Aussenmaße	B: 200cm H: 7cm T: 200cm	B: 180cm H: 7cm T: 200cm	B: 160cm H: 7cm T: 200cm
Artikel Nr.	TG1-202	TG1-182	TG1-162
Stretch:	- 00	- 00	- 00
Stoff PG1:	-010	-010	-010
Stoff PG2:	-020	-020	-020

#### Eigenschaften:

Verstept mit einem 300g/m<sup>2</sup> Dream Bezug und atmungsaktiver Klimafaser. Dank des gestrickten, atmungsaktiven und elastischen Gewebes aus natürlichen Viskosegarnen bietet der Gelschaum-Topper einen natürlichen Kontakt mit der Haut und bietet einen gesunden Schlaf mit höchster Feuchtigkeitsaufnahme.

Der Gelschaumtopper verfügt über eine hohe Flexibilität und sehr hohe Punktlastizität. Er bietet eine gute Entlastung im Hüft- und Wirbelsäulenbereich und ist sehr langlebig. Der Schaumstoff passt sich perfekt dem Körper an und ist zugleich formstabil. Er hat eine kühlende Wirkung und ist somit angenehm für Menschen, die nachts häufig schwitzen. Der Topper eignet sich für Menschen, die Hüft- oder Rückenbeschwerden haben, die nachts häufig schwitzen und allergisch auf Hausstaub und Milben reagieren.

Der Topper wird für Seiten- und Rückenschläfer empfohlen.

Bezug: 60% Polyester, 40% Viskose

Sonderanfertigungen auf Anfrage.

# NACHTKONSOLEN

## NACHTKONSOLE LEONARDO

Artikel Nr.	B400-505	B: 50cm
Stoff PG1:	-010	H: 40cm
Stoff PG2:	-020	T: 50cm
Stoff PG3:	-030	



Korpus stoffbezogen | Fußgleiter schwarz | Glasablage oben 35x35cm  
Bitte bei Bestellung die Artikelnummer und den gewünschten Stoff mit der Stoffnummer angeben.

## NACHTKONSOLE MILANO

Artikel Nr.	B440-434	B: 43cm
Stoff PG1:	-010	H: 42cm
Stoff PG2:	-020	T: 43cm
Stoff PG3:	-030	



Korpus stoffbezogen | Glasablage oben  
Bitte bei Bestellung die Artikelnummer und den gewünschten Stoff mit der Stoffnummer angeben.

STILVOLLE UND  
PRAKTISCHE  
BEGLEITER

## NACHTKONSOLE CANDY

Artikel Nr.	B450-606	
Stoff PG1:	-010	B: 60cm
Stoff PG2:	-020	H: 40cm
Stoff PG3:	-030	T: 60cm



Korpus stoffbezogen | Zwei Metallkufen schwarz lackiert | Glasablage oben 42x42cm  
Bitte bei Bestellung die Artikelnummer und den gewünschten Stoff mit der Stoffnummer angeben.

## NACHTKONSOLE DAAN

Artikel Nr.	B460-535	
Stoff PG1:	-010	B: 41cm
Stoff PG2:	-020	H: 59cm
Stoff PG3:	-030	T: 41cm



Korpus und Schubladenfronten stoffbezogen | Fußgleiter schwarz | Metall-Griffe | Innenfarbe: Weiß  
Dekor | Schubladen mit Selbsteinzug  
Bitte bei Bestellung die Artikelnummer und den gewünschten Stoff mit der Stoffnummer angeben.

## NACHTKONSOLE KUBUS

Artikel Nr.	B411-585	
Stoff PG1:	-010	B: 58cm
Stoff PG2:	-020	H: 42cm
Stoff PG3:	-030	T: 58cm



Korpus stoffbezogen | Fußgleiter schwarz | Glasablage oben 35x35cm  
Bitte bei Bestellung die Artikelnummer und den gewünschten Stoff mit der Stoffnummer angeben.

DIE PERFEKTE

ERGÄNZUNG



# POLSTERBÄNKE

## POLSTERBANK COMO

Artikel Nr.	B430-102	B: 120cm
Stoff PG1:	-010	H: 46cm
Stoff PG2:	-020	T: 62cm
Stoff PG3:	-030	



Korpus stoffbezogen | Designfüße schwarz | Mit Stauraum | Innenfarbe: Weiß Dekor | Gasdruckfedern  
Bitte bei Bestellung die Artikelnummer und den gewünschten Stoff mit der Stoffnummer angeben.

## POLSTERBANK OLE

Artikel Nr.	B420-120	B: 120cm
Stoff PG1:	-010	H: 46cm
Stoff PG2:	-020	T: 42cm
Stoff PG3:	-030	









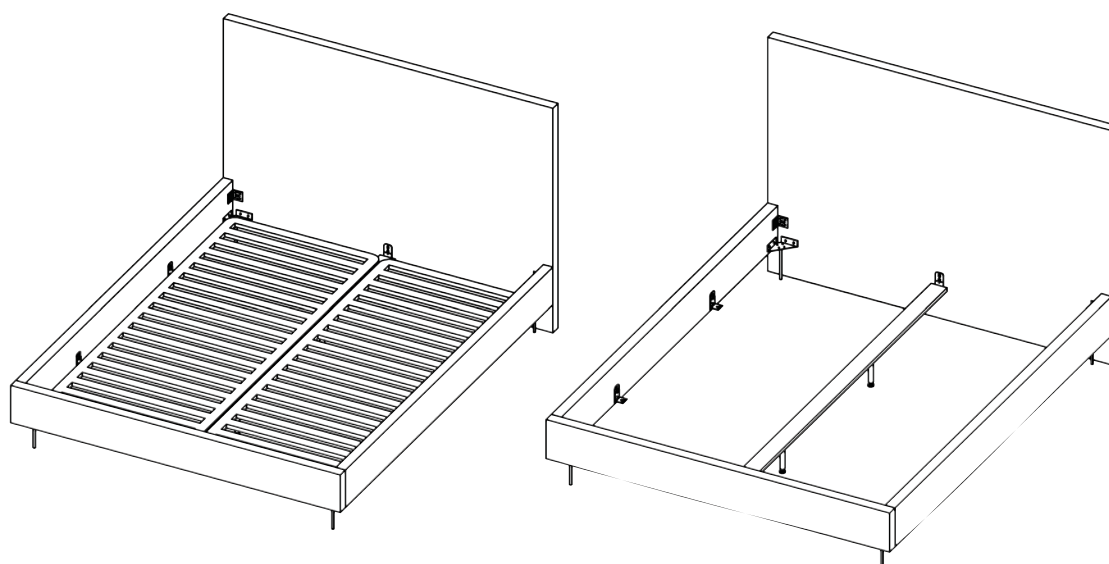

Korpus stoffbezogen | Fußgleiter schwarz  
Bitte bei Bestellung die Artikelnummer und den gewünschten Stoff mit der Stoffnummer angeben.

# POLSTERBETTEN OHNE STAURAUM



Download  
Montageanleitung



							
4X	4X	6X	4X	2X	M8 X 20 24 X	M5 X 10 10X	3,5 X 18 10X



# MONTAGE

## POLSTERBETTEN MIT STAURAUM



Download  
Montageanleitung



M-V	4.0 X 35	5.0 X 50
		
4X	4X	28X